



# Somalu

Design et performance de l'aluminium

PORTES

MONOBLOC

ALUMINIUM





# Somalu

Depuis 1981, Somalu se développe dans le grand sud et au-delà, en proposant une offre de menuiseries aluminium sur mesure et prête à la pose : fenêtres, portes, baies coulissantes, galandages, ensembles composés.

SOMALU est aujourd'hui reconnue pour les performances techniques de ses menuiseries et pour son savoir-faire auprès des professionnels.

Grâce à un site de production de 10 000 m<sup>2</sup> implanté à Castres dans le Tarn, Somalu s'adapte à tous les types de demandes, sur les marchés du neuf et de la rénovation, en proposant des solutions pertinentes et personnalisées. Aujourd'hui, ce sont plus de 25 000 menuiseries aluminium qui sont fabriquées chaque année dans nos ateliers.





**L'ESPRIT  
SOMALU**

**LA QUALITÉ  
GARANTIE**

### **LE SENS DU SUR-MESURE**

Parce que chaque maison est unique et que la rénovation demande une adaptabilité maximum, **Somalu** propose une réelle expertise et de nombreuses solutions dans la réalisation de menuiserie sur mesure.

Notre offre ne se limite pas à la dimension des menuiseries, elle prend en compte le style et les performances techniques souhaitées.

Ce sens que nous avons développé depuis de nombreuses années, nous positionne aujourd'hui comme un spécialiste dans les menuiseries aluminium 100% sur mesure.

### **NOS VALEURS : LA CLÉ DE LA RÉUSSITE**

Depuis sa création, l'entreprise a su se forger une réputation grâce au développement de solutions innovantes et à la qualité incomparable de ses produits.

Au quotidien, **qualité, proximité, responsabilité** et **exigence** déterminent notre ADN.

**SOMALU** sait faire évoluer la porte d'entrée vers plus de sécurité et de performances pour le plus grand bien-être. Nos menuiseries se distinguent non seulement par leur design exceptionnel mais également par des choix techniques innovants pour un niveau élevé de sécurité et de performances thermiques.

**Somalu** met en œuvre des moyens techniques et humains performants :

- Des hommes et des femmes qualifiés
- Une gestion de production informatisée
- Un processus de fabrication sous contrôle continu
- Le respect rigoureux du cahier des charges
- La volonté de tenir les engagements dans le temps



# SÉCURITÉ, DESIGN ET PERFORMANCE



## + DE SÉCURITÉ

Nous commercialisons une porte d'entrée solide afin de protéger votre domicile des tentatives d'effraction. La porte d'entrée PASSAGE est composée d'un ouvrant monobloc en aluminium de **80 millimètres d'épaisseur** et d'une multitude d'options sécurisantes. Serrure automatique cinq points à crochets, gâche filante, pièces anti-dégondage ou encore notre exclusivité **EURASTOP**.



## + DE DESIGN

Pour nous l'esthétique et le design d'une ouverture sont des gages de qualité. Ce critère est pris en compte dès la conception des profilés de nos menuiseries. Un large choix de couleurs et d'accessoires vous permettront une personnalisation totale.



## + DE PERFORMANCE

A travers une qualité de matériaux et surtout une qualité de conception, Somalu signe des menuiseries hautes performances. Le confort apporté par l'isolation thermique et phonique est un critère majeur qui différencie notre offre et la positionne comme une des plus performantes du marché.



# PASSAGE

by EURADIF

## LE CHOIX, LES PERFORMANCES, **LA SÉCURITÉ**

Avec son ouvrant monobloc de 80 mm, sa serrure automatique 5 points à crochets, sa gâche filante et ses pièces anti-dégondage, la porte d'entrée PASSAGE constitue un véritable rempart contre les tentatives d'effraction. Son esthétisme irréprochable et ses hautes performances vous offrent ce qui se fait de mieux en matière de porte d'entrée.

### **1 EURASTOP**

La barre de sécurité 12 pions anti-dégondage. Une exclusivité PASSAGE.

### **2 OUVRANT 80 MM**

Sécurisant et isolant, parmi les plus épais du marché.

### **3 SERRURE 5 POINTS**

Serrure automatique 5 points : 2 crochets, 2 pènes ronds, 1 pêne dormant.

### **4 GÂCHE FILANTE**

Sur toute la hauteur de la porte : plus cossue et robuste qu'une succession de gâches auxiliaires.

### **5 PIÈCES ANTI-DÉGONDAGE**

En parties haute et basse de la porte pour empêcher le soulèvement de l'ouvrant.



# Modèles modernes

## SILLAGE



## LES CONTEMPORAINS



## EQUILIBRE



## SILLAGE REVOLUTION



## SILLAGE EVOLUTION



# Modèles classiques

## LES LUMIERES



## TRADITION





# OFFRE SPÉCIALE



Derceto  
Pièces alunox  
incluses



Lilas



Mexico 1



Auburn 1



Capella 1L

Sélection valable dans ces 5 couleurs

7016  
Mat

7016  
Granité

Noir  
2100  
sablé

9016  
Mat

3004  
Granité

Également disponible en mono ou bicolore avec blanc 9016 Mat int.

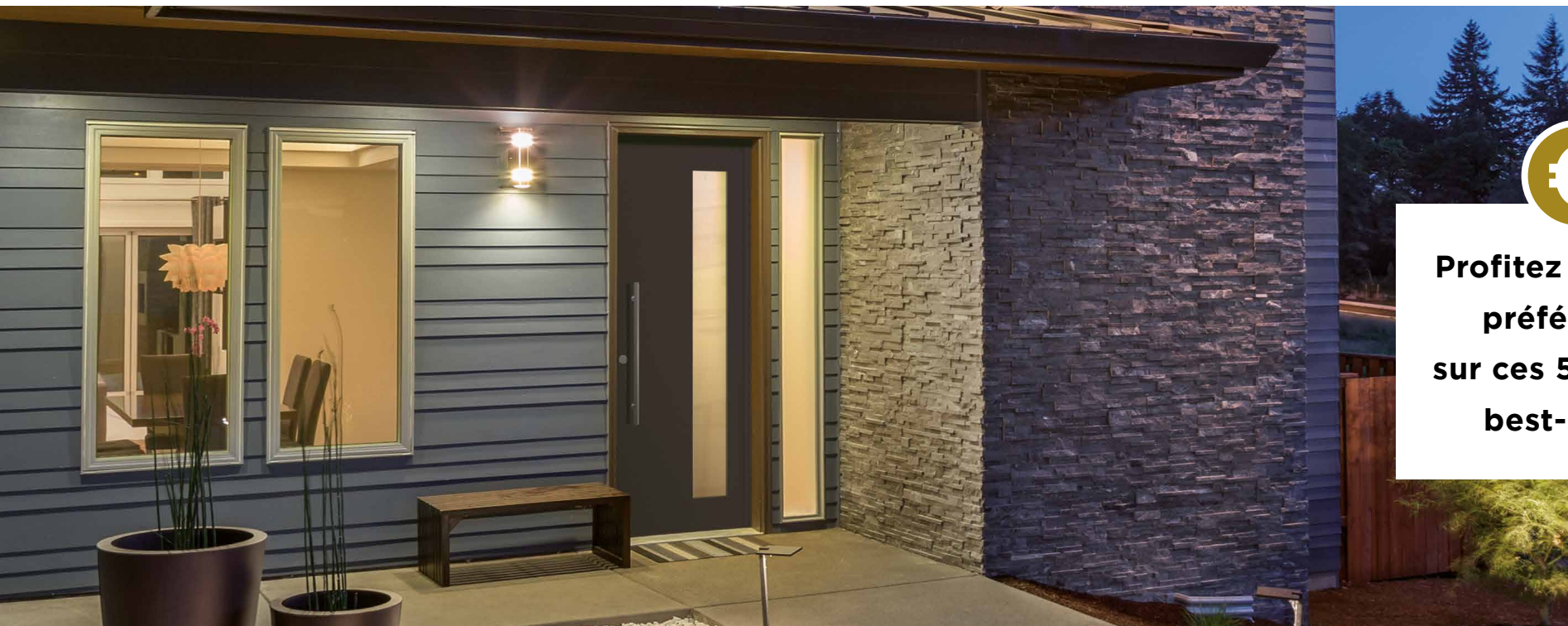

**Profitez d'un tarif  
préférentiel  
sur ces 5 modèles  
best-sellers**



MODÈLES  
**MODERNES**



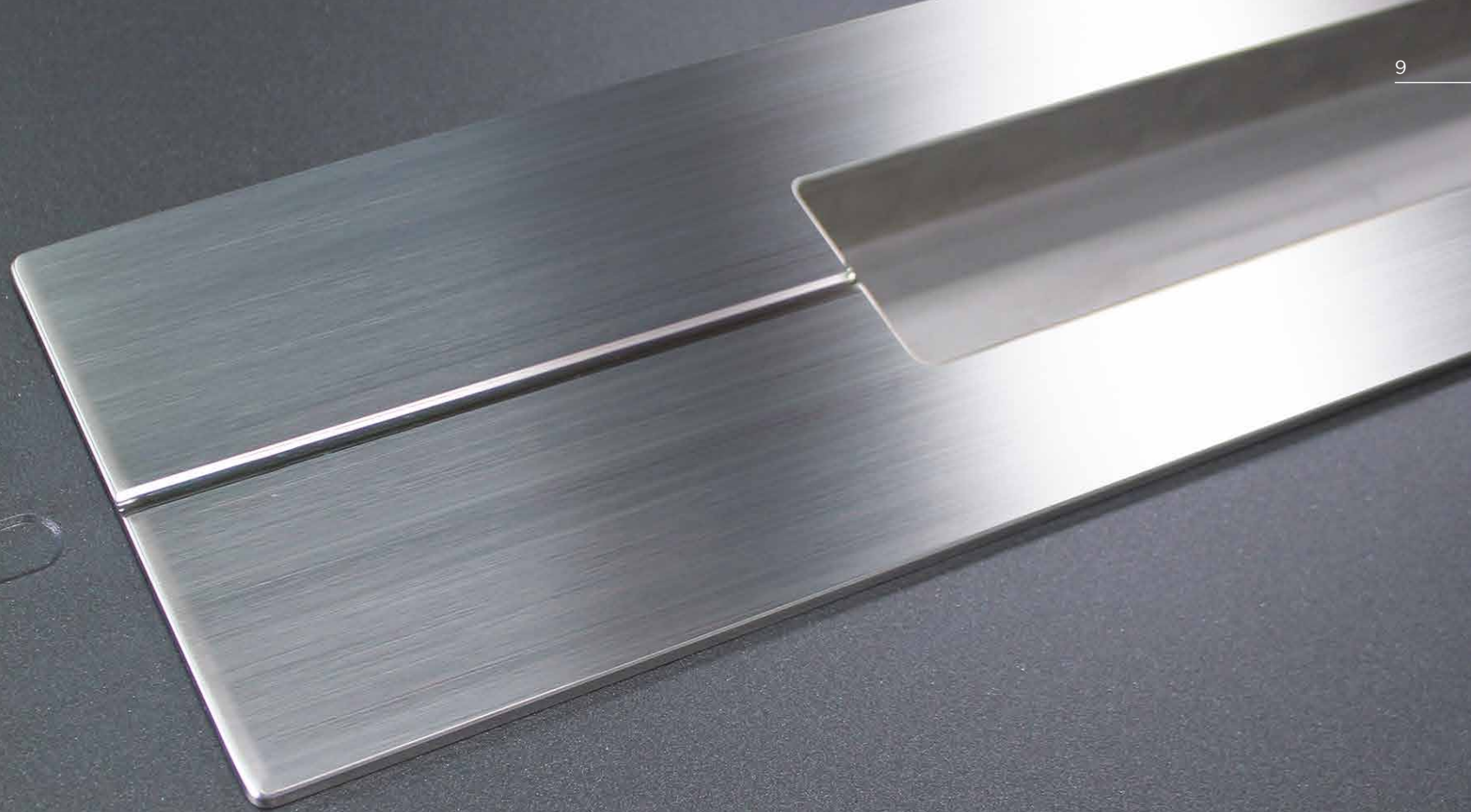

Les Contemporains



Equilibre



Sillage

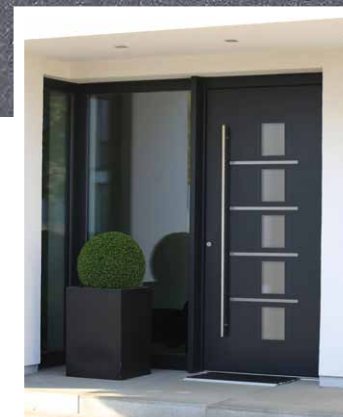

Sillage Evolution



Sillage Révolution



**BOUVIER 1**  
Bâton BT9 - 1600 mm en option

COLLECTION  
**SILLAGE**  
LE DESIGN SANS DÉTOUR





Lignes droites et courbes entremêlées conjuguent cette collection best-seller.



Bleu 2700 sablé

Aniline



RAL 1013

Mauve



RAL 7023

Safran



RAL 7030

Sinople



RAL 7039

Amande

Bâton BT6 - 1000 mm  
en option

RAL 7012

Carmin



RAL 6005

Coquelicot



RAL 3004

Lilas

Zoom ANDROMEDE 1



Zoom DRAGON 1 - Décor fusion V8SIL20 en option



Zoom SAFRAN



Rainurage



RAL 7035

Acajou



RAL 7030

Ardoise



RAL 7012

Aubergine

Pièces alunox en option



Bleu Canon 2525 métallisé

Pourpre

Pièces alunox en option



Rouge 2100 sablé

Andromede 1

Pièce alunox incluse



RAL 7023

Bouvier 1

Pièce alunox incluse



RAL 9005

Cassiopee 3

Pièce alunox incluse



RAL 7031

Dragon 1

Pièces alunox incluses



**CARMIN**  
Bâton BT3 - 625 mm en option



**DRAGON 1**  
Version ouvrant monobloc  
Vitrage décor fusion V8SIL20 en option  
Pièces alunox en applique incluses





RAL 9006

**Ebene 3**Vitrage sablage uni  
2 faces

RAL 6021

**Fuschia 2**

RAL 7033

**Cyan 2**Vitrage sablage uni  
2 faces

Gris 2400 sablé

**Hercule 1**

Pièces alunox incluses



RAL 7034

**Pegase 5**

Pièces alunox incluses



Noir 2100 sablé

**Amarante 5**

Pièces alunox en option



RAL 3004

**Auburn 1**

RAL 7012

**Garance 3**Vitrage sablage uni  
2 faces

Bleu 2700 sablé

**Magenta 3**Vitrage sablage uni  
2 faces

RAL 7030

**Nacarat 1**

RAL 7039

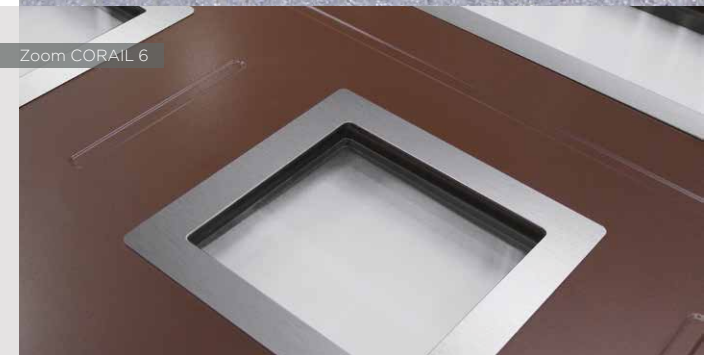
**Lavande 1****GARANCE 3**Vitrage sablage uni 2 faces  
Bâton BT9 - 1600 mm

Zoom CORAIL 6

Les pièces alunox et décors rainurés  
sont intégrés sur les deux faces de la porte.





Mars 2525 sablé

**Corail 6**  
Pièces alunox en option



Bronze 2525 métallisé

**Havane 6**



RAL 7023

**Turquoise 3**

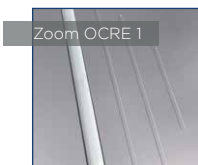

Zoom OCRE 1



Zoom RESEDA 5



Zoom TURQUOISE 3



RAL 7012

**Ocre 1**  
Vitrage sablage uni  
2 faces



Bleu Canon 2525 métallisé

**Reseda 5**  
Pièces alunox  
en option



RAL 6005

**Sinople 2**  
Pièces alunox en option  
Sinople 1 = un seul vitrage haut



**LAVANDE 1**  
Vitrage décor fusion/sablage V8SIL9 en option  
Bâton BT2 - 350 mm en option



**OCRE 1**  
Vitrage décor sablage V7SAB30 en option  
Bâton BT1 - 800 mm en option



**RESEDA 5**  
Pièces alunox en option  
Bâton BT1 - 800 mm en option



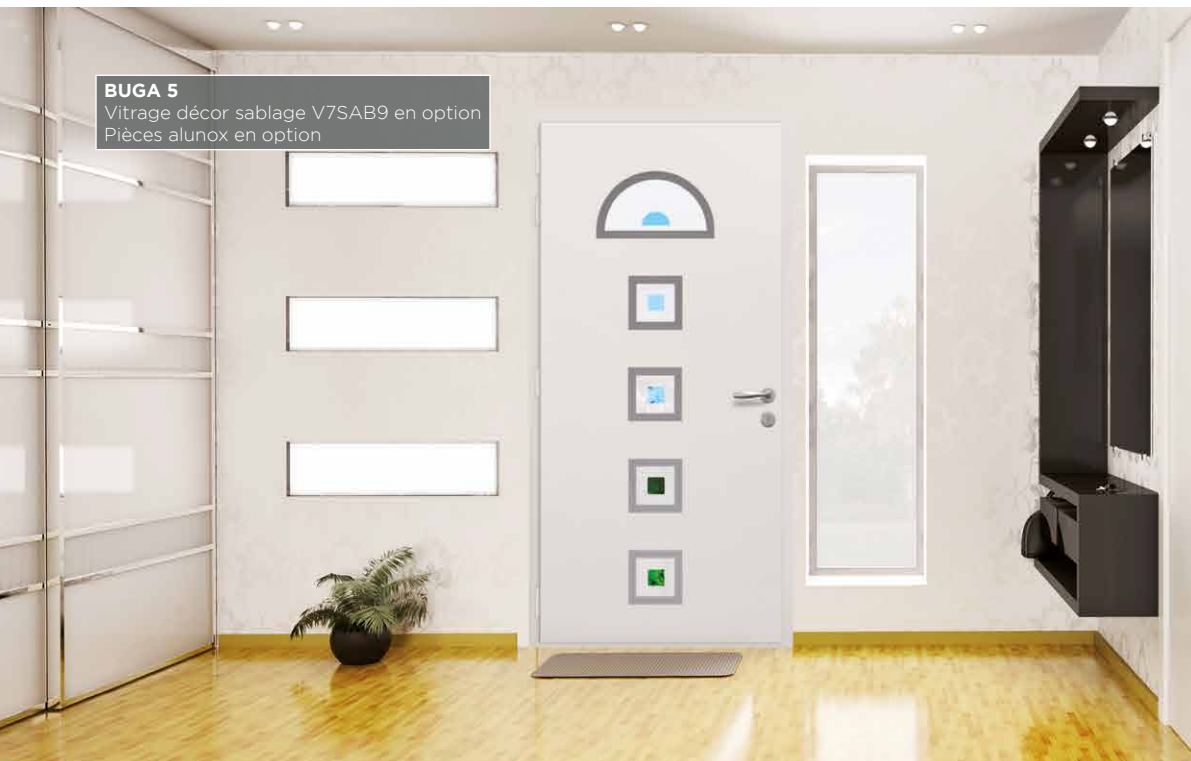

**BUGA 5**  
Vitrage décor sablage V7SAB9 en option  
Pièces alunox en option



## Décor sablé

Les parties claires ① représentent les surfaces sablées et les parties sombres ② correspondent aux parties transparentes.

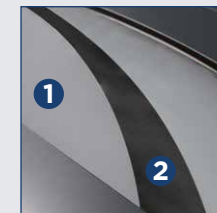

**SANTA CRUZ 3**  
Vitrage décor sablage V7SAB33 en option  
Pièces alunox en option



**BOGOTA 3**  
Vitrage décor sablage V7SAB4 en option  
Pièces alunox en option  
Bâton BT9 - 600 mm en option





**Bogota 3**  
Pièces alunox en option



**Coban 3**  
Pièces alunox en option



**Lima 5**  
Pièces alunox en option



**Oruro 4**  
Pièces alunox en option



**Santa Cruz 3**  
Pièces alunox en option



**Buga 5**  
Pièces alunox en option

**De nombreux vitrages décoratifs sont disponibles.**

Demandez notre brochure spécifique.





RAL 6005

**Azul 2**

Pièces alunox en option



RAL 3004

**Belize 1**Vitrage sablage uni 2 faces  
Pièce alunox incluse

Noir 2100 sablé

**Goya 3**Pièces alunox en option  
Disponible en version une pièce

RAL 7034

**Cali 2**

Pièces alunox en option



RAL 7039

**Rivera 4**

Pièces alunox en option



Bleu Canon 2525 métallisé

**Mexico 1**

Pièce alunox en option

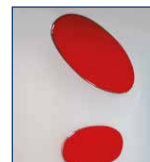

RAL 9005

**Mexico 1**Vitrage décor fusion ARIA rouge ou noir  
Pièce alunox en option**Modèle de l'offre spéciale****AZUL 2**Vitrage décor sablage V7SAB8  
Pièces alunox en option  
Bâton BT9 - 800 mm en option



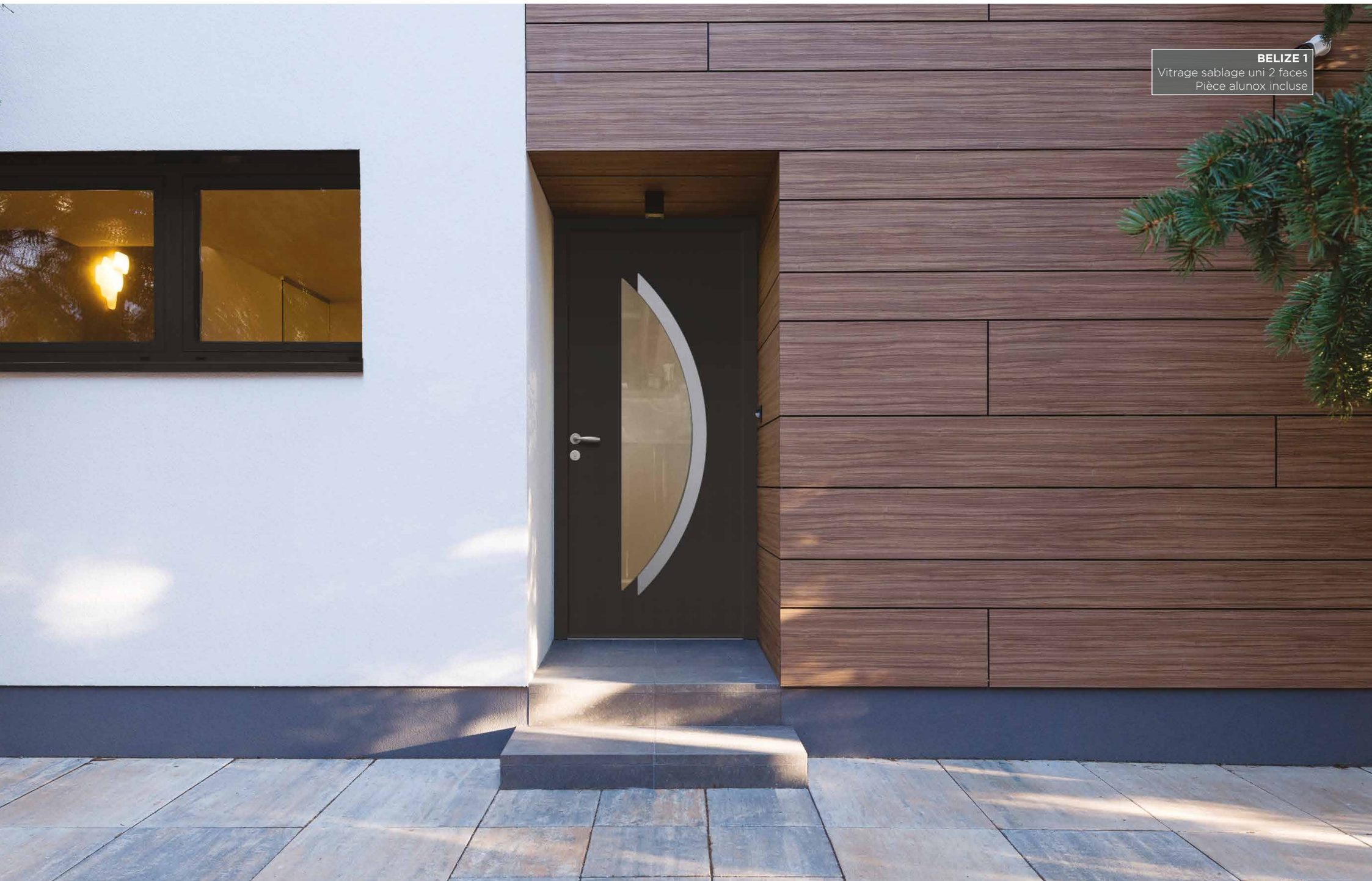

**BELIZE 1**  
Vitrage sablage uni 2 faces  
Pièce alunox incluse

Insert alunox

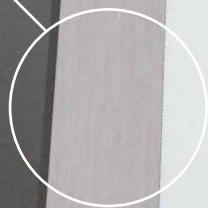
**PASTO 1**

Vitrage décor sablage V7SAB3  
Pièce alunox en option

**TRINIDAD 6**

Vitrage décor fusion/sablage V8.16  
Pièces alunox en option







Noir 2100 sablé

**Trinidad 6**  
Pièces alunox en option



RAL 6021

**Rosario 2**  
Vitrage sablage uni 2 faces  
Pièces alunox en option



RAL 3004

**Pasto 1**  
Pièce alunox en option



RAL 7035

**Minas 1**  
Vitrage sablage uni 2 faces  
Pièce alunox en option



RAL 7012

**Salta 1**  
Pièce alunox en option

Une fabrication **100% française** dans les Hauts-de-France



**SCANNEZ**  
pour découvrir la  
vidéo de présentation  
de la porte d'entrée  
PASSAGE



**DIORITE**  
Poignée incrustée en inox

COLLECTION  
**EQUILIBRE**  
LA SOBRIÉTÉ AVANT-GARDISTE



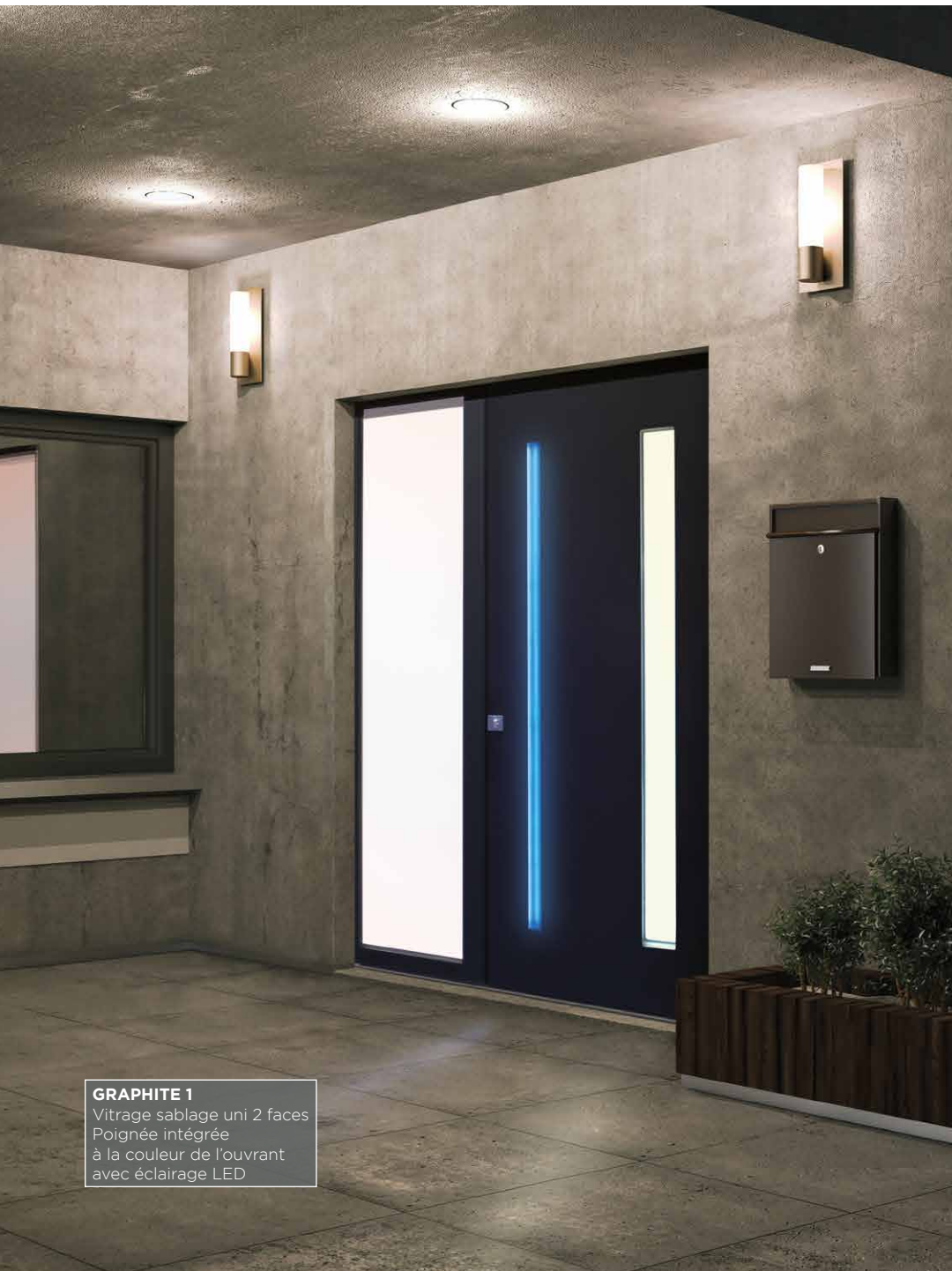

L'alliance de lignes pures et de matériaux nobles inspirée par l'élégance d'une architecture minimaliste et épurée.

**GRAPHITE 1**

Vitrage sablage uni 2 faces  
Poignée intégrée  
à la couleur de l'ouvrant  
avec éclairage LED



## ECLAIRAGE LED

Le modèle best-seller GRAPHITE est disponible avec une bande lumineuse LED située à l'intérieur de sa poignée intégrée.

Connectée à l'application mobile SHELLY et compatible avec les assistants vocaux de type Alexa et Google Home, elle vous permet de choisir parmi une infinité de couleurs, de créer des plages horaires d'allumage et de personnaliser des scénarii avec d'autres objets connectés.







**Graphite 1**  
 Vitrage sablage uni 2 faces  
 Poignée à la couleur de l'ouvrant



Rouge 2100 sablé

**Graphite 1**  
 Vitrage sablage uni 2 faces  
 Poignée intégrée blanche 9016



RAL 9005

**Graphite 1**  
 Vitrage sablage uni 2 faces  
 Poignée intégrée rouge 3004

Donnez une signature unique à votre façade avec notre **système d'ouverture harmonieusement intégré** dans la porte.



**Calcite B**  
 Poignée intégrée à la couleur de l'ouvrant  
 Calcite A = Sans rainure



Intérieur :  
 Poignée New-York en standard sur tous les modèles EQUILIBRE



**Graphite B**  
 Poignée intégrée à la couleur de l'ouvrant  
 Graphite A = Sans rainure



Poignée intégrée

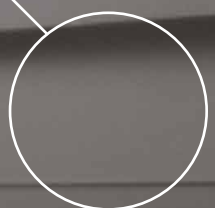



RAL 9005

**Diorite**  
Poignée incrustée en inox

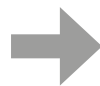

Intérieur :  
Poignée New-York  
en standard sur tous  
les modèles  
EQUILIBRE



RAL 7012

**Schiste 1**  
Poignée incrustée en inox



Poignée incrustée



## Des portes au design épuré

Le mariage parfait entre l'inox et l'aluminium, matériaux nobles par excellence.

Ces modèles au concept étonnant satisferont les esthètes en quête d'originalité pour leur entrée.

A l'intérieur, vous trouverez une poignée sur rosace en inox et un rainurage discret cohérent avec l'extérieur.

### BASALTE

Poignée incrustée en inox



RAL 7022



**Basalte**  
Poignée incrustée en inox



**SILICE 1**

Vitrage sablage uni 2 faces  
Poignée incrustée en inox



DÉCOUVREZ LA NOUVELLE  
**EXCLUSIVITÉ PASSAGE**

**EURALED**

EURALED est un système d'éclairage extérieur par bandeau LED intégré dans la tapée de doublage supérieure de la porte d'entrée PASSAGE. L'éclairage est pilotable en version connectée via l'application SHELLY (Wi-Fi) ou via son boîtier de contrôle mural. Le câble d'alimentation est raccordé directement dans le dormant de la porte et ne nécessite pas de percement du mur. L'habitat reste donc préservé des fuites thermiques. EURALED est une innovation qui s'inscrit dans le cadre de la RE 2020. Dépôt de brevet initié début 2021.





RAL 7012



**Bauxite 1**  
 Vitrage sablage uni 2 faces  
 Pièces aluinox affleurantes incluses  
 Poignée incrustée en inox

Noir 2100 sablé



**Silice 1**  
 Vitrage sablage uni 2 faces  
 Poignée incrustée en inox

Mars 2525 sablé



**Jaspe 1**  
 Poignée incrustée en inox

## Sécurité maximale

Nous avons fait le choix d'équiper nos portes d'entrée avec des quincailleries haut de gamme : serrure automatique à crochets, gâche filante et pièces anti-dégondage en parties haute et basse, pour une sécurité maximale.

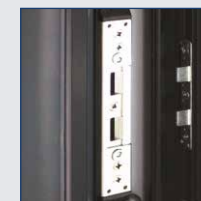
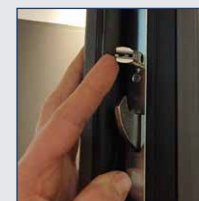



Rouge 2100 sablé

**Onyx 2**

Vitrage sablage uni 2 faces  
Poignée incrustée en inox noir 9005



Bleu Canon 2525 métallisé

**Silex**

Bâton BT11 - 1800 mm obligatoire  
Plots de fixation face intérieure







Bâton BT11 - 1800 mm



## Originalité et minimalisme

Ce robuste Bâton en inox de 1800 mm se marie parfaitement avec un ouvrant lisse.

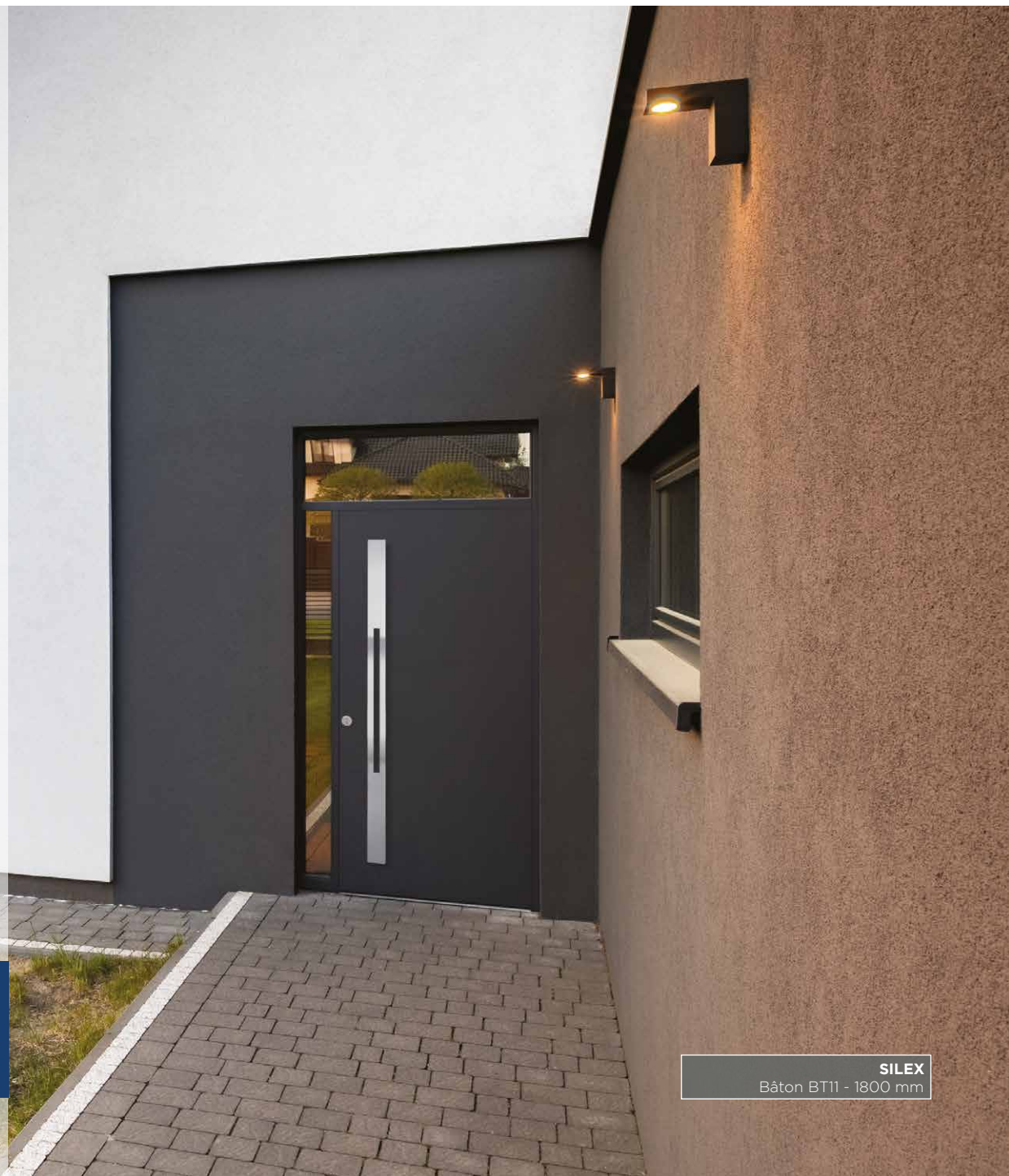



RAL 7033

**Cipolin 1**

Poignée de tirage en saillie  
à la couleur de l'ouvrant  
Plots de fixation face intérieure



RAL 7031

**Cipolin 1**

Poignée de tirage en saillie blanc 9016  
Plots de fixation face intérieure



Gris 2900 sablé

**Cipolin 1**

Poignée de tirage en saillie rouge 3004  
Plots de fixation face intérieure



RAL 7023

**Cipolin B**

Poignée de tirage en saillie  
à la couleur de l'ouvrant  
Plots de fixation face intérieure  
Cipolin A = Sans rainure



Bronze 2525 métallisé

**Granite B**

Poignée de tirage en saillie  
à la couleur de l'ouvrant  
Plots de fixation face intérieure  
Granite A = Sans rainure



Plots de fixation

Intérieur :  
Poignée New-York  
en standard sur tous  
les modèles  
EQUILIBRE

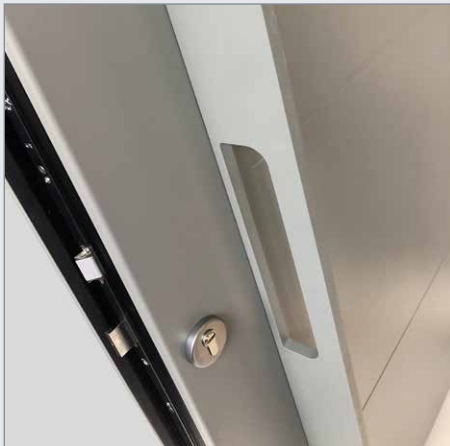

Poignée blanche



Poignée rouge

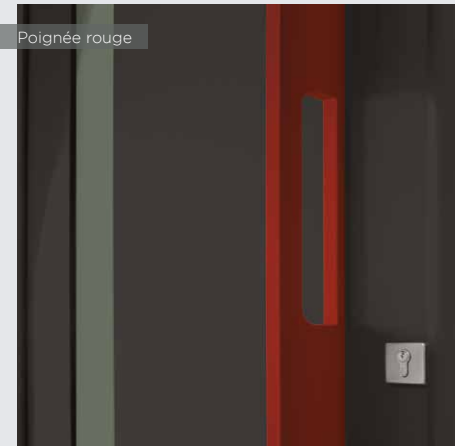



**GRANITE A**

Poignée de tirage en saillie à la couleur de l'ouvrant  
Barre EURASTOP

EURASTOP

**EURASTOP**

UNE EXCLUSIVITÉ

**PASSAGE**

by EURADIF

**Le + différenciant**

Pour aller encore plus loin dans la sécurisation de votre domicile, équipez votre porte d'entrée avec cette barre en acier 12 pions anti-dégondage sur toute la hauteur de la porte.

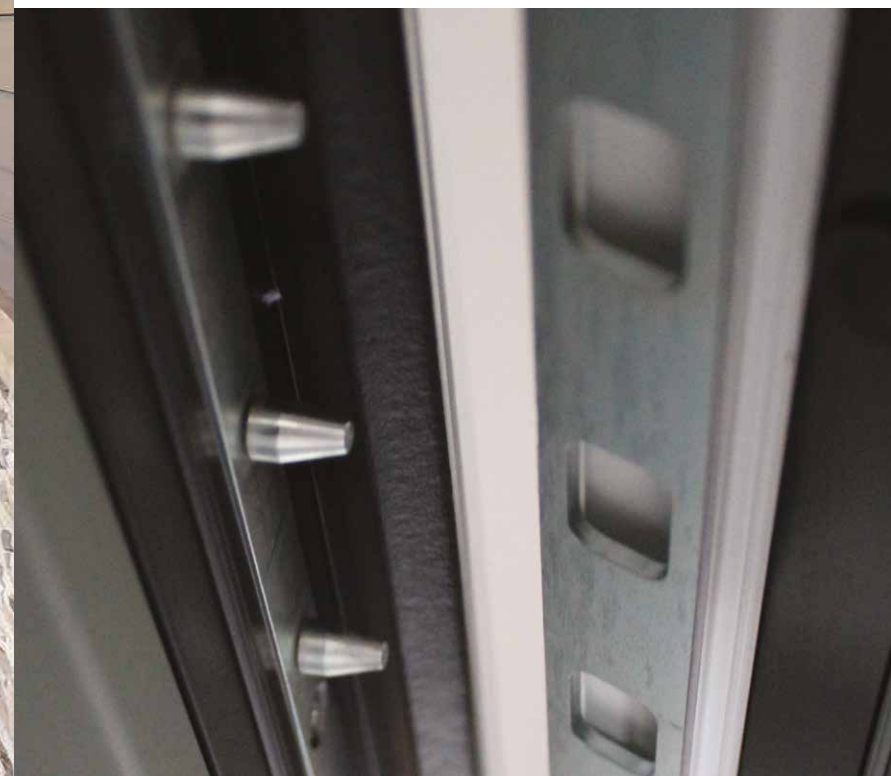





**ARGOS**  
Pièce alunox incluse  
Bâton BT6 - 1000 mm obligatoire

COLLECTION  
**SILLAGE REVOLUTION**  
LA FORCE TRANQUILLE





Une collection de portes d'entrée à la ligne robuste et rassurante agrémentées de pièces affleurantes en alunox.



RAL 7039

**Chimère**

Pièces alunox incluses



RAL 7012

**Cyclope**

Pièces alunox incluses



Bronze 2525 métallisé

**Typhon**

Pièces alunox incluses



RAL 3004

**Euryale**

Pièces alunox incluses

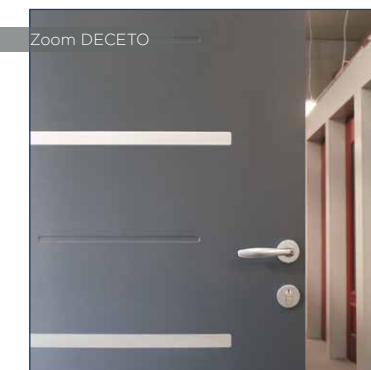

Zoom DECETO



Zoom CYCLOPE



Zoom EURYALE

**TYPHON**  
Pièces alunox incluses



**CYCLOPE**

Pièces alunox incluses  
Bâton BT9 - 600 mm en option



**DERCETO**  
Pièces alunox incluses







RAL 7031

**Hydre**  
Pièce aluinox affleurante incluse



RAL 7016

**Derceto**  
Pièces aluinox affleurantes incluses



RAL 1247

**Rhoecos**  
Pièces aluinox affleurantes incluses



RAL 3004

**Brun**  
Pièce aluinox en applique incluse



RAL 9005

**Argos**  
Pièce aluinox en applique incluse  
Bâton BT6 - 1000 mm obligatoire



**PYRITE 6**

Vitrage sablage uni 2 faces  
Bâton BT1 - 1600 mm en option

COLLECTION

# SILLAGE EVOLUTION

LA GÉOMÉTRIE SOUS TOUTES SES FORMES





Exprimez votre créativité avec ces modèles aux formes innovantes et à forte personnalité.

**DOLOMITE 5**

Vitrage sablage uni 2 faces  
Bâton BT1 - 1600 mm en option

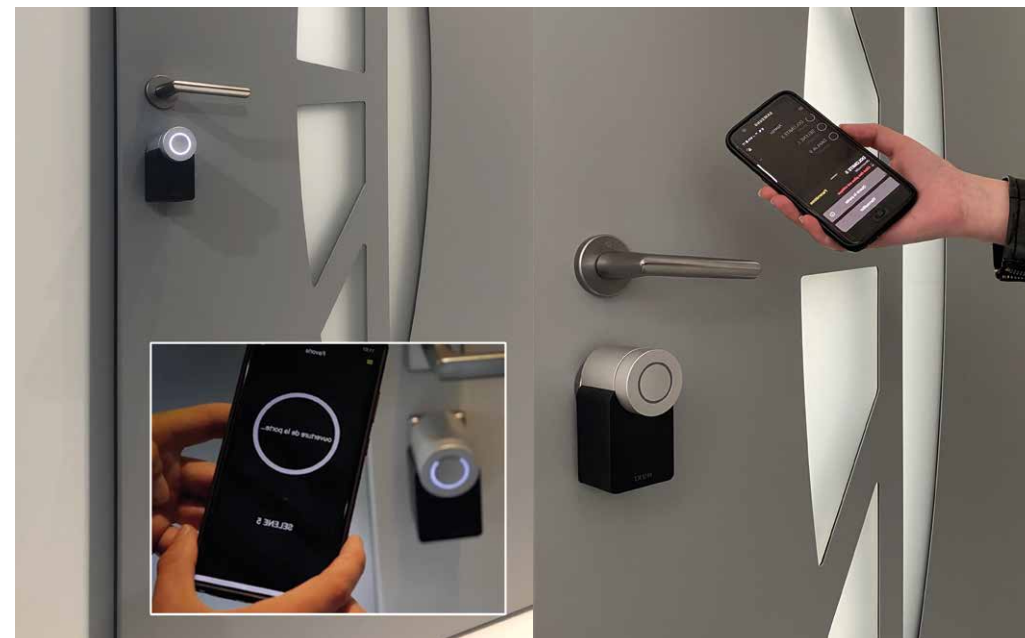

## Entrez dans l'ère 2.0 avec la porte connectée

Transformez votre smartphone en clé intelligente





**SCANNEZ**  
pour découvrir la  
vidéo de présentation  
du Smartlock de NUKI







RAL 7012

**Dolomite 5**  
Vitrage sablage uni 2 faces



RAL 7023

**Selene 5**  
Vitrage sablage uni 2 faces  
Pièces aluinox en option



Bronze 2525 métallisé

**Galene 1**  
Vitrage sablage uni 2 faces  
Pièce aluinox en option



Noir 2100 sablé

**Pyrite 6**  
Vitrage sablage uni 2 faces  
Bâton BT6 - 1000 mm en option



RAL 7033

**Sodalite 8**  
Vitrage sablage uni 2 faces

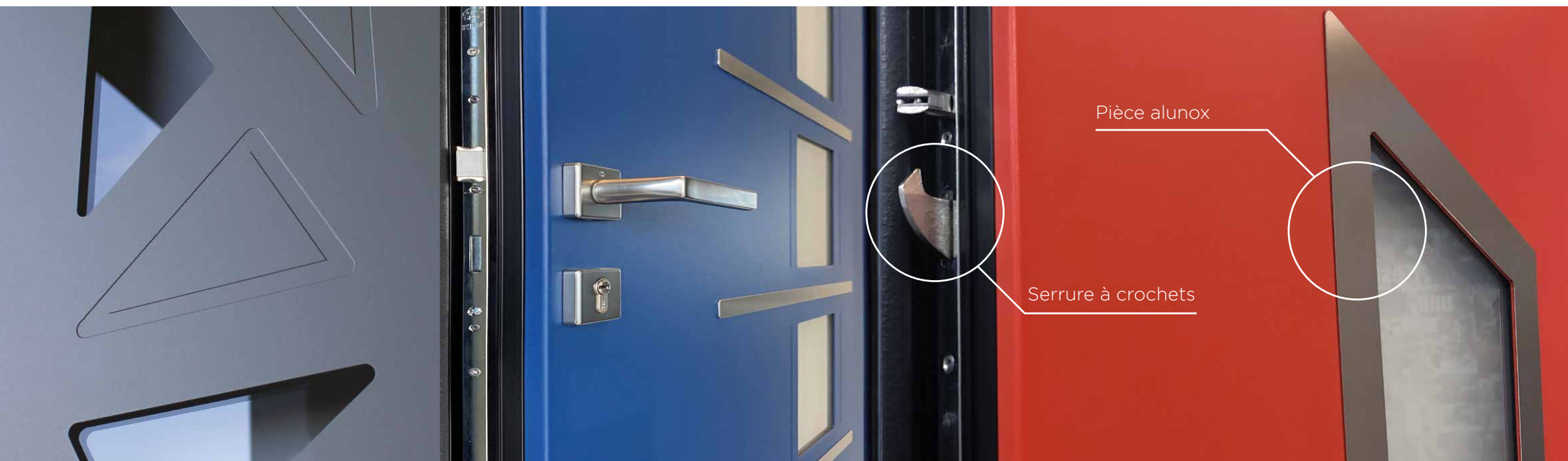

Pièce aluinox

Serrure à crochets



Gris 2900 sablé

**Melon**

Pièces alunox en option



Rouge 2100 sablé

**Menthe**

Pièces alunox en option



Bleu Canon 2525 métallisé

**Abricot**

Pièces alunox en applique incluses



RAL 7023

**Miel 7**

RAL 7012

**Vermeil**

RAL 9005

**Celadon**

Pièces alunox en applique incluses



Rainurage sur les deux faces



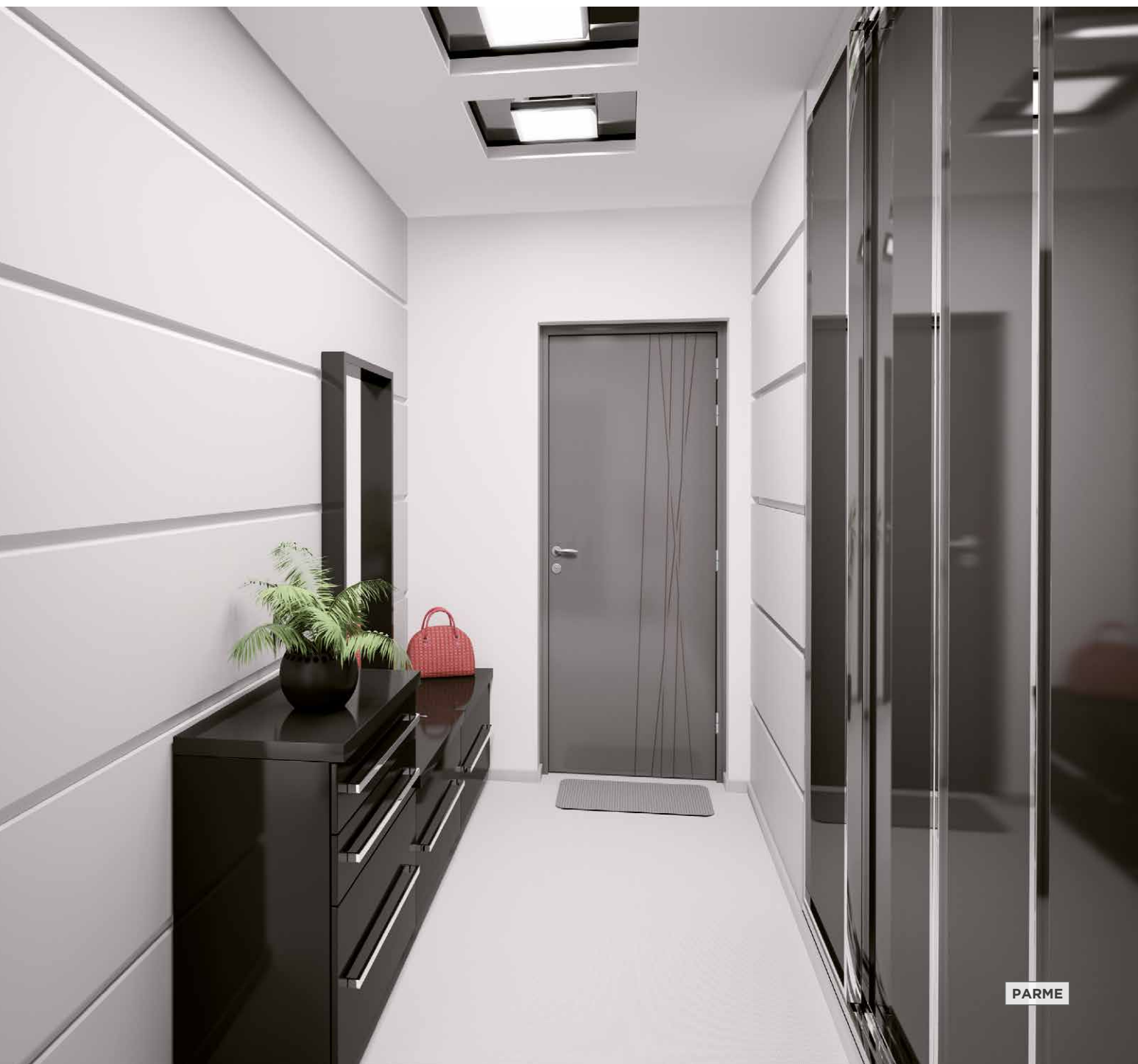

Gris 2400 sablé

**Parme**  
Bâton BT6 - 1000 mm en option

PARME



Noir 2100 sablé

**Anthracite 1**  
Pièce alunox en option



Bleu Canon 2525 métallisé

**Cobalt 4**  
Vitrage sablage uni 2 faces  
Pièces alunox en option



Brun 2650 sablé

**Fauve 3**  
Vitrage sablage uni 2 faces  
Pièces alunox en option



RAL 7023

**Jais 1**  
Vitrage sablage uni 2 faces



RAL 7039

**Marine 1**  
Vitrage sablage uni 2 faces



Rouge 2100 sablé

**Vanille 3**  
Pièces alunox en option



RAL 9005

**Pastel 4**  
Vitrage sablage uni 2 faces  
Pièces alunox en option



Gris 2400 sablé

**Pistache 4**



**PASTEL 4**  
Vitrage sablage uni 2 faces  
Pièces alunox en option





**PERLE 1**  
Vitrage sablage uni 2 faces  
Pièces alunox incluses

**3 nouveaux modèles modernes**  
Faites la différence en choisissant un modèle d'exception !



Bronze 2525 métallisé

**Perle 1**  
Vitrage sablage uni 2 faces  
Pièces alunox incluses  
Bâton BT3 - 625 mm en option



Gris 2900 sablé

**Persan 1**  
Vitrage sablage uni 2 faces  
Pièces alunox incluses  
Bâton BT3 - 625 mm en option



Bleu 2700 sablé

**Turquin 1**  
Vitrage sablage uni 2 faces  
Bâton BT5 - 600 mm en option



MODÈLES  
**CLASSIQUES**



Décor impression  
numérique

Moulures rapportées



Tradition



Moulures rapportées  
pour la collection TRADITION  
ou moulures embouties  
pour la collection LES LUMIÈRES.

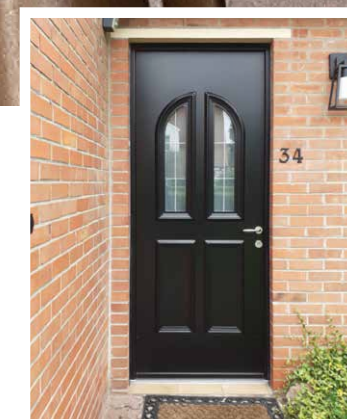
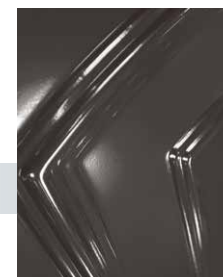

Les Lumières



**ATRIA 2L**  
Vitrages avec croisillons laiton en option

COLLECTION  
**LES LUMIÈRES**  
CLASSIQUES ET INDÉMODABLES





Moules embouties

Filet de Versailles, vrais vitraux, sablage, fusing, croisillons...  
Personnalisez votre porte avec un vaste choix de vitrages décoratifs.

**SIRIUS 3**

Vitrages avec croisillons laiton en option

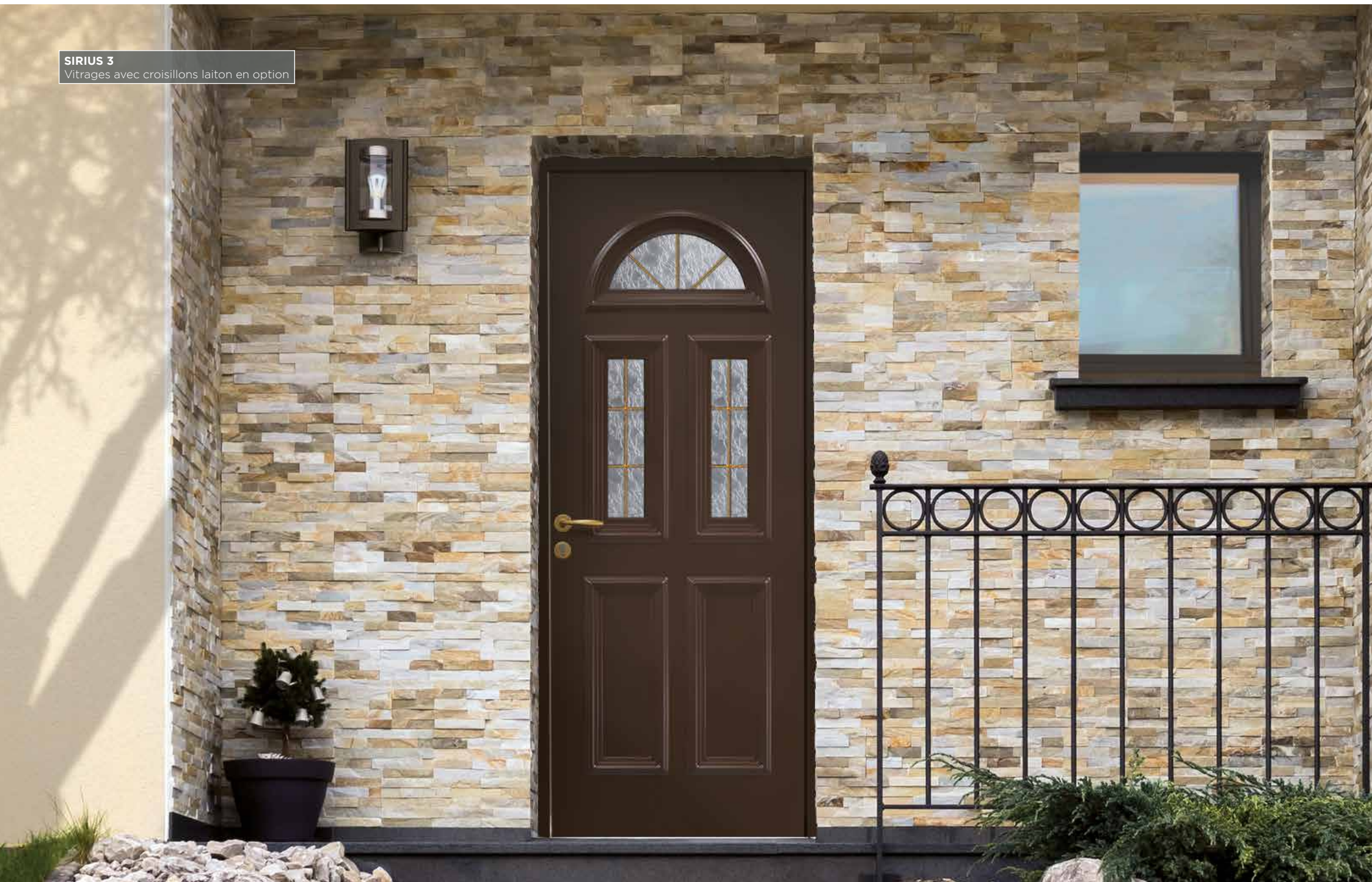





Mars 2525 sablé

**Antares 1L**  
Vitrage décor plomb  
V6 losanges gris en option  
Bâton BT12 - 250 mm en option



Gris 2400 sablé

**Verseau 1L**  
Vitrage décor  
Filet de Versailles en option  
Bâton BT12 - 250 mm en option



RAL 7034

**Vega 1L**  
Vitrage décor vrai vitrail  
V4 bevel vert en option  
(existe en bleu)  
Bâton BT12 - 250 mm en option



RAL 7023

**Atria 2L**  
Vitrage décor plomb  
V6 losanges gris en option



RAL 6019

**Sirius 1**  
Vitrage décor fusion  
V8.S1 vert/jaune en option



RAL 3004

**Sirius 3**  
Vitrage décor fusion  
V8.S1 rouge en option



Bleu Canon 2525 métallisé

**Sirius 5**  
Vitrage décor fusion  
V8PBIA5.13 en option



**NOUVEAUTÉ**

Découvrez nos  
**GRILLES**  
impression  
numérique

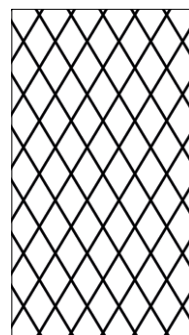

V10 Louise

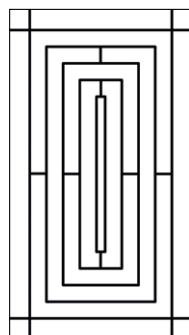

V10 Jeanne

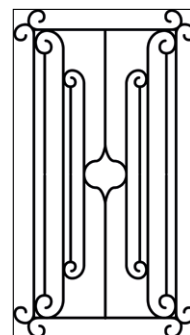

V10 Adèle

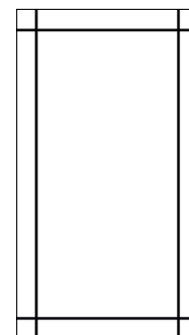

V10 Violette

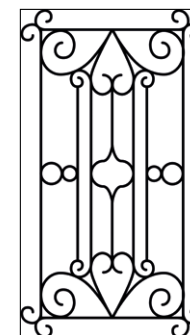

V10 Victoire

Ces grilles sont disponibles avec :  
**VERSEAU 1L**

La grille Louise est aussi disponible avec :  
**CAPELLA 1L**



**POLARIS 1L**  
Vitrage décor vrai vitrail  
V4.5 bevel naturel en option



**CAPELLA 1L**  
Vitrage décor vitrail V4 bevel clair en option







RAL 1013

**Electra 1L**  
Vitrage décor fusion V8 Rozolo en option



Bleu 2700 sablé

**Polaris 1L**  
Vitrage décor fusion V8.5 en option



RAL 7033

**Alcor 2L**  
Vitrage sablage uni 2 faces



Rouge 2100 sablé

**Orion 1, 3, 5 ou 7**  
Disponible avec 1, 3, 5, 7 vitrages  
Vitrages avec croisillons laiton en option



RAL 7012

**Capella 1L**  
Vitrage décor  
V10 Grille modèle Louise en option  
Bâton BT12 - 250 mm en option



**Une multitude de vitrages décoratifs est disponible. Demandez notre brochure spécifique.**

Vrai vitrail - Sablage - Fusion - Plomb - Filets de Versailles - Impression numérique

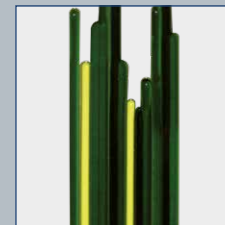
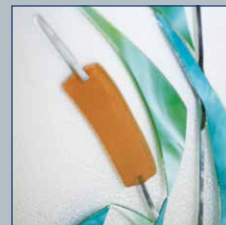
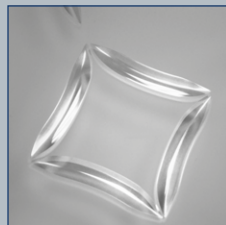
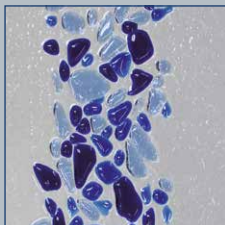





**SPENCER 1 AVEC SEMI-FIXE SPENCERSIDE 1 ET IMPOSTE GRAND VITRAGE (CAS 7)**  
Grille Rustica dans l'ouvrant principal et le semi-fixe - Bâton BT12 - 250 mm en option

COLLECTION  
**TRADITION**  
NOBLESSE ET AUTHENTICITÉ





Tous les avantages de l'aluminium et des moulures rapportées associés  
au charme des portes en bois d'antan.

# Nobel et Spencer

## les incontournables

Quelle est la différence entre ces deux best-sellers à priori parfaitement identiques ?

Il s'agit de la dimension de la surface vitrée.  
Le clair de vitrage de la porte SPENCER est supérieur à celui de la porte NOBEL.



RAL 7012

**Nobel 1**  
Bâton BT12 - 250 mm en option



RAL 7023

**Spencer 1**  
Bâton BT12 - 250 mm en option



**SPENCER 1 DOUBLE VANTAIL ET IMPOSTE MOULURÉE DEUX ZONES (CAS 8)**  
Grille Alva dans toute la composition. Bâton BT12 sur les deux vantaux en option  
Boîte aux lettres sur le vantail principal en option



## Les grilles décoratives

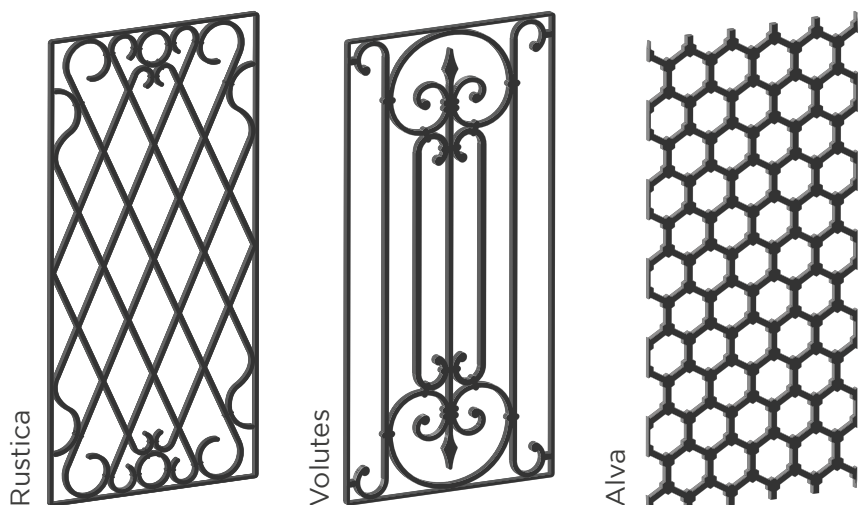

## La grille Volutes

Toute en rondeur, le design Volutes s'inscrit dans la pure tradition des grilles en fer forgé d'autrefois. Elle peut être intégrée dans les ouvrants Spencer, Nobel et les semi-fixes ou fixes Spencerside et Nobelside (indisponible dans les impostes).

## La grille Rustica

Bordée de formes arrondies, cette grille est un modèle de sobriété. Elle peut être intégrée dans les ouvrants Spencer et Nobel et les semi-fixes ou fixes Spencerside et Nobelside (indisponible dans les impostes).

## La grille Alva

Succombez au charme industriel de cette **nouvelle grille Alva**.

Elle peut être intégrée dans les ouvrants Edison, Spencer et Nobel, les semi-fixes ou fixes Spencerside et Nobelside, ainsi que dans les impostes moulurés.

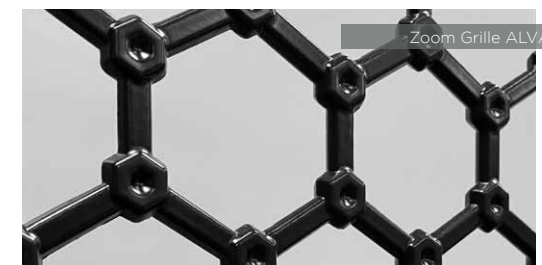

## Le Bâton

Le Bâton BT12 est disponible sur les ouvrants Spencer, Nobel, Edison, Moreno, Verseau, Vega, Capella et Antares en finition aspect inox ou couleur laiton. Selon vos goûts, la poignée Vérona peut être conservée ou supprimée.

## La boîte aux lettres

Disponible avec les modèles Spencer, Edison, Verseau, Capella, Vega et Antares en finition aspect inox.

Particulièrement adaptée aux maisons de ville en bord de trottoir.

Sur un double vantail, elle peut être positionnée sur l'ouvrant principal, l'ouvrant secondaire ou les deux.



## Double vantail

Les possibilités d'adaptations de la collection Tradition sont multiples et conviennent à tous les types d'entrées : de la maison de ville donnant sur rue avec passage étroit aux grandes ouvertures des belles bâtisses de charme (avec tierces et imposte : H jusqu'à 3124 mm et L jusqu'à 2162 mm). Le Bâton peut être intégré sur les deux ouvrants. La boîte aux lettres est disponible sur l'ouvrant principal, l'ouvrant secondaire, ou les deux.

## Design et sécurité

Ces portes d'entrée haut de gamme se distinguent par des moulures cossues finement dessinées et des grilles décoratives élégantes intégrées dans un quadruple vitrage. En termes de sécurité, la collection Tradition réunit l'ensemble des équipements qui font le succès de PASSAGE : serrure automatique 5 points à crochets, gâche filante, pièces anti-dégondage, barre 12 pions de sécurité EURASTOP...

SCANNEZ

pour découvrir la vidéo  
de présentation de la  
porte d'entrée PASSAGE



**SPENCER 1 DOUBLE VANTAIL AVEC IMPOSTE GRAND VITRAGE (CAS 8)**  
Grille Volutes et Bâton BT12 dans les 2 vantaux en option





# Encore plus de choix avec ces modèles supplémentaires

Ces modèles sont disponibles dans l'ensemble des compositions. Les grilles Rustica et Volutes ne sont pas disponibles avec ces modèles.



Bell 2



Edison 1

Grille Alva  
Bâton BT12 - 250 mm en option



Gramme 2



Judson 1



Monier 3



Moreno 1

V10 grille modèle Louise  
Bâton BT12 - 250 mm en option



Newton 3

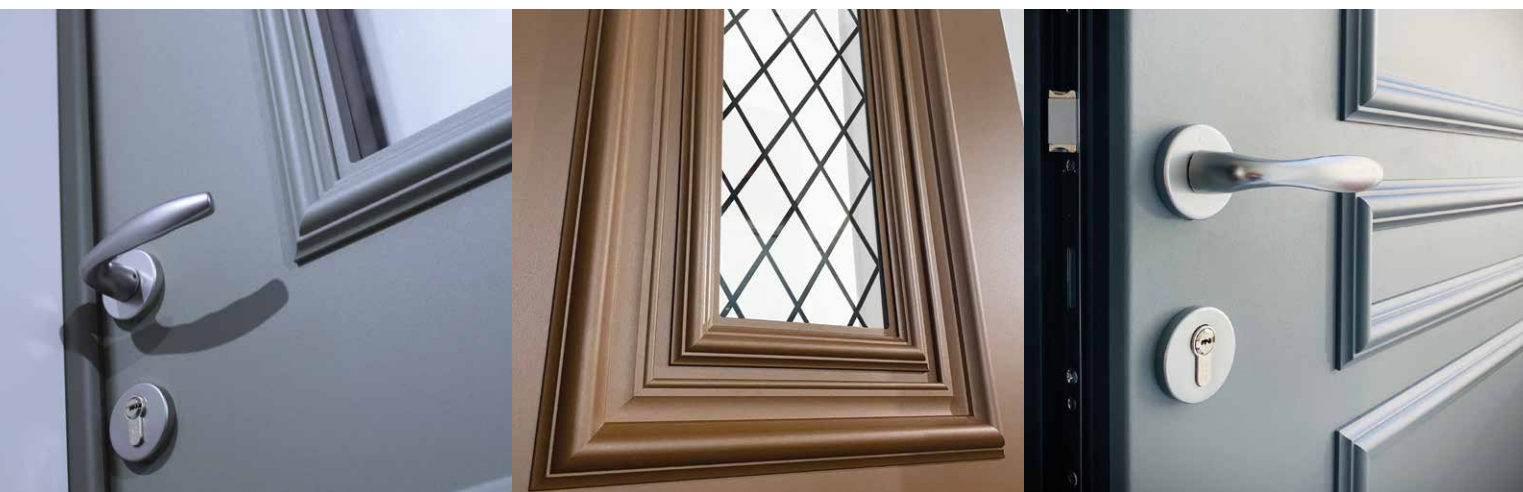

Les avantages de  
l'aluminium et des  
moultures rapportées  
au service du  
charme des portes  
en bois d'antan.

## Les décors grilles impression numérique

Les modèles Edison 1 et Moreno 1 sont disponibles avec des vitrages décoratifs grilles en impression numérique. Le résultat est saisissant de ressemblance avec une grille traditionnelle.



**Edison 1**  
Vitrage décor  
V10 Grille modèle Violette  
Bâton BT12 - 250 mm en option



**Moreno 1**  
Vitrage décor  
V10 Grille modèle Jeanne  
Bâton BT12 - 250 mm en option



### NOUVEAUTÉ

Découvrez nos  
**GRILLES**  
impression  
numérique

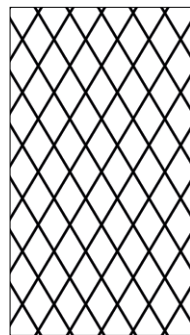

V10 Louise

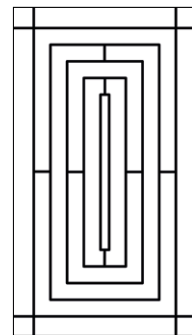

V10 Jeanne

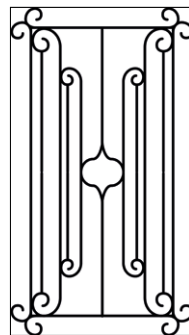

V10 Adèle

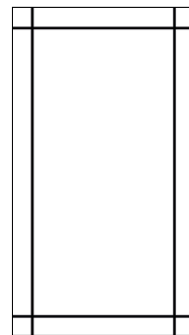

V10 Violette

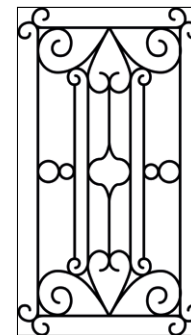

V10 Victoire

Ces grilles sont disponibles avec :  
**EDISON 1 et MORENO 1**

La grille Louise est aussi disponible avec :  
**MORENO 1**



# Modèles pleins

Tous nos modèles sont également disponibles pleins, sans vitrage.



Bell



RAL 7031

Edison  
Bâton BT12 - 250 mm  
en option



RAL 7039

Gramme



Bronze 2525 sablé

Judson



RAL 7035

Moreno  
Bâton BT12 - 250 mm  
en option



Bleu canon 2525

Monier



RAL 7016

Newton



RAL 7023

Nobel  
Bâton BT12 - 250 mm  
en option



RAL 7012

Spencer  
Bâton BT12 - 250 mm  
en option





CARACTERISTIQUES TECHNIQUES

# COMPOSITION & OPTIONS





#### **POSE EN APPLIQUE**

Dormant avec aile de 9 mm  
+ tapée de doublage

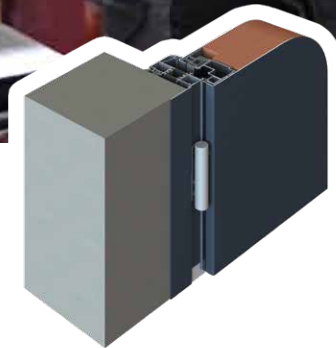

#### **POSE EN BORDS TABLEAU**

Dormant étroit sans aile  
+ plat de finition

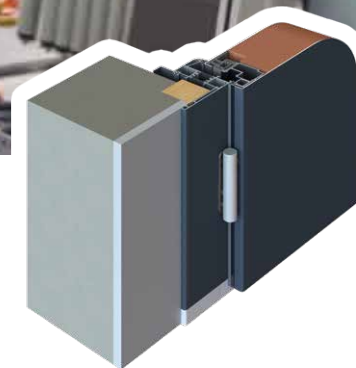

#### **POSE EN RENOVATION SUR DORMANT EXISTANT**

Dormant avec aile de 60 mm  
+ cornière de finition extérieure

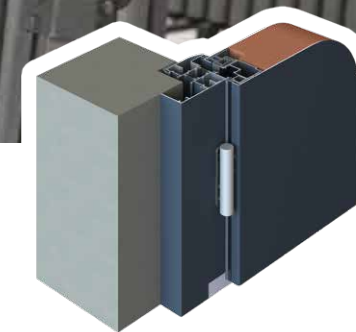

#### **POSE EN FEUILLURE**

Dormant large sans aile  
+ compensateur de feuillure

# Ouvrant monobloc alu 80 mm

## Une conception brevetée

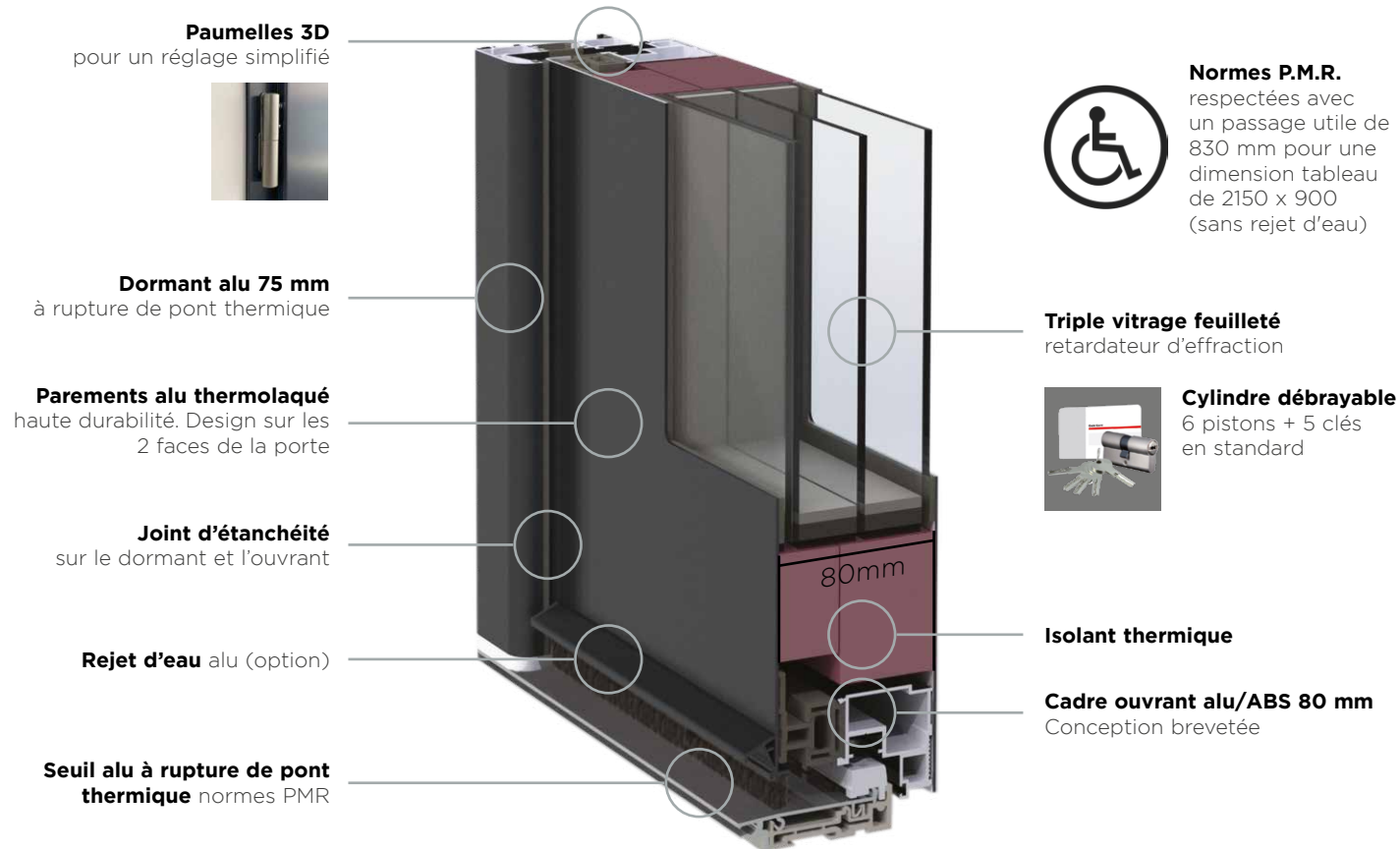

Le choix,  
la sécurité,  
les performances

Avec son ouvrant monobloc de 80 mm, sa serrure automatique 5 points à crochets, sa gâche filante et ses pièces anti-dégondage, la porte d'entrée PASSAGE constitue un véritable rempart contre les tentatives d'effraction.

Son esthétisme irréprochable et ses hautes performances vous offrent ce qui se fait de mieux en matière de porte d'entrée.



SCANNEZ  
pour découvrir la vidéo  
de présentation de la  
porte d'entrée PASSAGE





## Le meilleur rempart contre les effractions

Votre porte d'entrée PASSAGE est munie d'équipements de sécurité de série pour dissuader les tentatives d'intrusion de manière efficace.

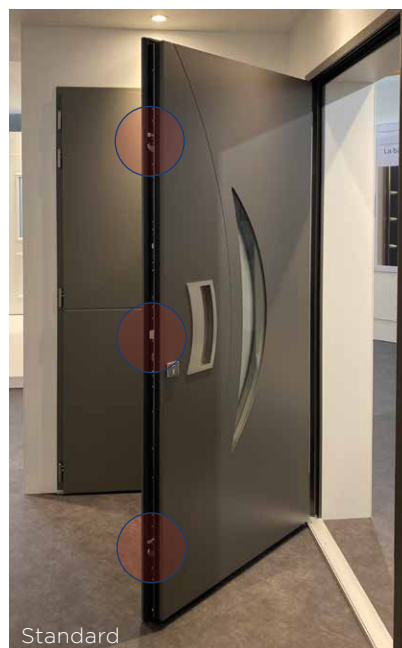

**Serrure automatique**  
5 points à crochets, plus résistante qu'une serrure à rouleaux

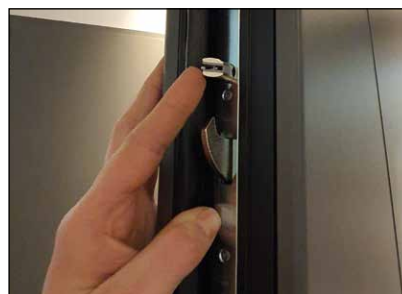

**Gâche filante**  
plus cossue et sécurisante que des gâches auxiliaires

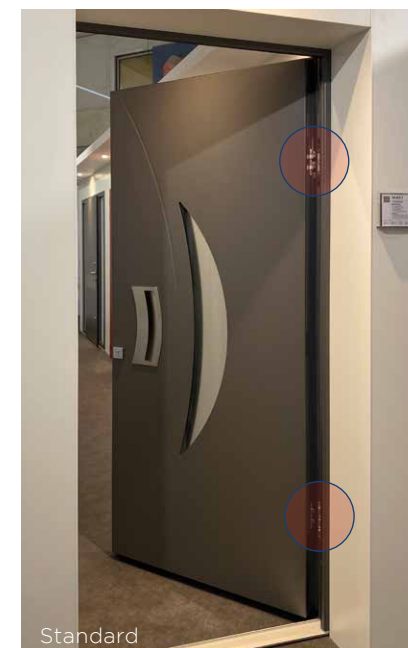

**Pièces anti-dégondage**  
pour empêcher le soulèvement de l'ouvrant lors d'une tentative d'effraction



# EURASTOP

## L'option sécurité PASSAGE

Pour aller encore plus loin dans la sécurisation de votre domicile, équipez votre porte d'entrée avec cette barre en acier munie de 12 pions anti-dégondage sur toute la hauteur de la porte d'entrée.



UNE EXCLUSIVITÉ

## PASSAGE

by EURADIF



### PENSEZ AU PACK SÉCURITÉ

La barre 12 pions EURASTOP  
+ le cylindre haute sécurité



## Les accessoires en option

### Les cylindres

Tous nos cylindres sont débrayables, ce qui signifie que la porte peut être ouverte à la clé de l'extérieur, même si la clé est dans le cylindre côté intérieur.



#### Cylindre haute sécurité

14 pistons, 5 clés,  
carte de propriété



#### Cylindre à bouton intérieur

6 pistons, 5 clés,  
carte de réapprovisionnement





## La gâche filante débrayable



Réservée aux portes munies de bâtons de tirage ou poignées intégrées.

Elle est livrée avec un câble pour un raccordement au contrôle d'accès de votre choix (digicode, transpondeur, bouton poussoir, interphone, etc.) via un contact sec. Le contrôle d'accès n'est pas fourni.

Lorsque le contrôle d'accès envoie un signal aux gâches électriques, elles se libèrent et la porte s'ouvre simplement en poussant l'ouvrant.

La gâche électrique est toujours associée à la serrure semi-automatique 5 points à crochets.

Lors d'une coupure de courant, la porte reste verrouillée mais vous pouvez toujours la manœuvrer en utilisant la clé au cylindre.

## La gâche filante électrique

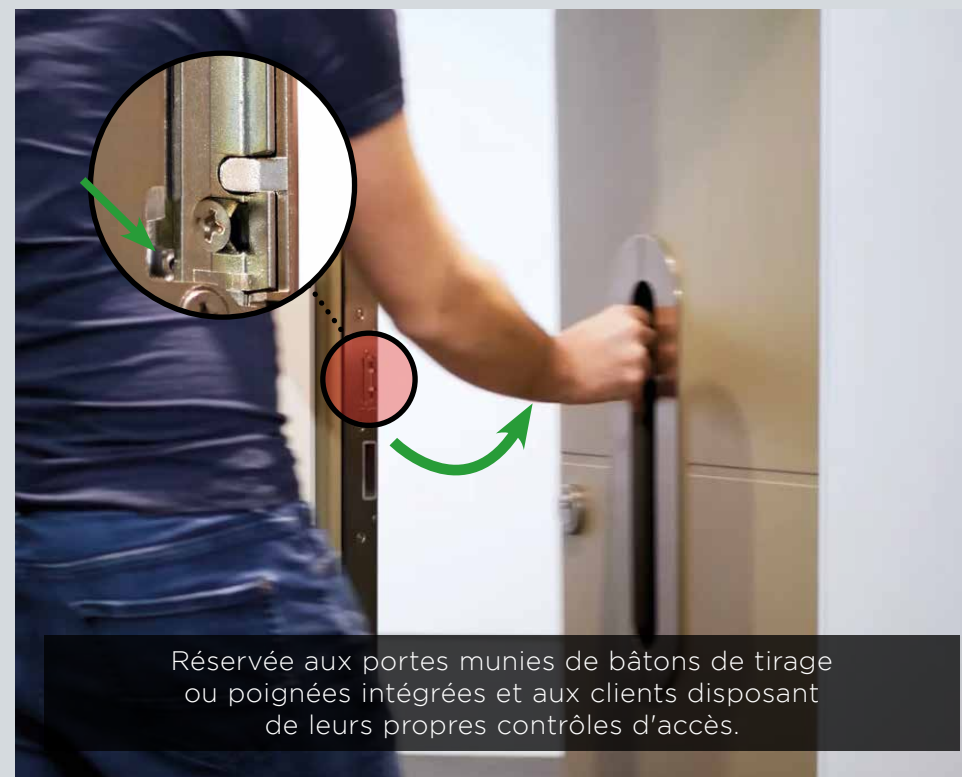

Réservée aux portes munies de bâtons de tirage ou poignées intégrées et aux clients disposant de leurs propres contrôles d'accès.

**Peur d'être coincé dehors en allant chercher le courrier ?  
Notre gâche filante débrayable est faite pour vous !**

Si la porte se referme derrière vous, vous pouvez regagner votre domicile par une simple poussée sur l'ouvrant.

Il suffit d'actionner au préalable le loquet présent sur la gâche. Cette gâche filante débrayable est tout aussi sécuritaire que la gâche standard.

La gâche débrayable est toujours associée à la serrure semi-automatique 5 points à crochets.

# Les couleurs & finitions classe 2

## 46 teintes & finitions

M = finition mate 30 % / G = Granité / B = Brillant. Autres teintes RAL et finitions disponibles sur simple demande.

Disponible en mono ou bicoloration sans plus-value.

Ivoire clair <b>1015</b> M - G	Brun <b>1247</b> M - G	Rouge rubis <b>3003</b> M	Rouge pourpre <b>3004</b> M - G	Bleu saphir <b>5003</b> M - G	Bleu gentiane <b>5010</b> M	Bleu distant <b>5023</b> M	Vert mousse <b>6005</b> M - G	Vert pâle <b>6021</b> M
Gris de sécurité <b>7004</b> M	Gris basalte <b>7012</b> M	Gris anthracite <b>7016</b> M - G	Gris noir <b>7021</b> M	Gris pierre <b>7030</b> M	Gris clair <b>7035</b> M	Gris quartz <b>7039</b> M	Brun sépia <b>8014</b> M	Brun gris <b>8019</b> M
Blanc <b>9001</b> M	Noir foncé <b>9005</b> M - G	Aluminium blanc <b>9006</b> M - G	Blanc pur <b>9010</b> M - B - G	Blanc signalisation <b>9016</b> M - B - G	Blanc <b>TECH</b> M	Vert <b>2500</b> sablé	Rouge <b>2100</b> sablé	Bleu <b>2700</b> sablé
Bleu Canon <b>2525</b>	Gris <b>2400</b> sablé	Gris <b>2900</b> sablé	Noir <b>2100</b> sablé	Brun <b>2650</b> sablé	Mars <b>2525</b> sablé	Bronze <b>2525</b>	 NORD ALU LAQUAGE Laqueur certifié • QL-025	 NORD ALU LAQUAGE Laqueur certifié • QM-072

Les procédés d'impression ne permettent pas un rendu fidèle des couleurs. Référez-vous à un nuancier RAL.



# Les vitrages

## Triple vitrage feuilleté en standard

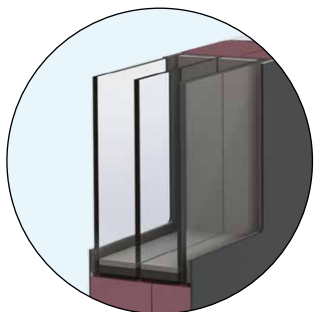

Pour une sécurité optimale, nos vitrages sont assemblés en triple vitrage feuilleté 33.2 retardataire d'effraction. Sans précision de votre part, vos portes PASSAGE vitrées sont munies de :

- L'imprimé Delta clair pour les modèles classiques
- La finition Sablage uni pour les modèles modernes



### IMPRIMÉS STANDARDS

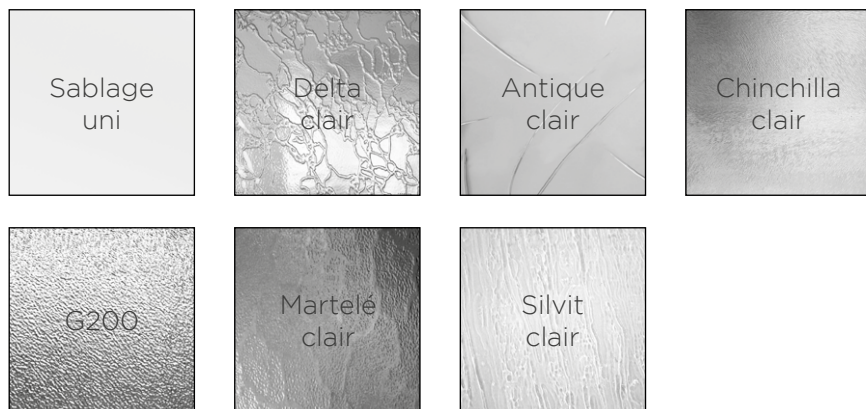

Une multitude de vitrages décoratifs est disponible. Demandez notre brochure spécifique.



Vrai vitrail - Sablage - Fusion - Plomb  
Filets de Versailles - Impression numérique

### IMPRIMÉS HORS STANDARDS



Des croisillons blancs ou laiton en option peuvent être intégrés à la plupart de nos modèles moulurés. Le vitrage clair n'est pas disponible sur les modèles TRADITION sauf avec une grille Volutes, Rustica ou Alva.

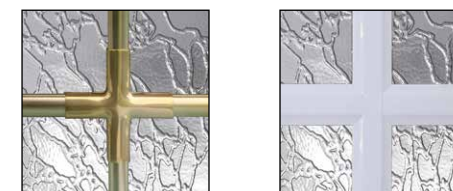

# Poignées & bâtons de tirage

## Un vaste choix de personnalisation



**NEW-YORK  
STANDARD**  
Alu aspect inox  
sauf sur NOBEL,  
SPENCER et MONIER



**VERONA**  
Alu aspect inox  
Obligatoire sur NOBEL,  
SPENCER et MONIER



**DALLAS**  
Alu aspect inox



**STOCKHOLM**  
Alu aspect inox



**VERONA**  
Laiton

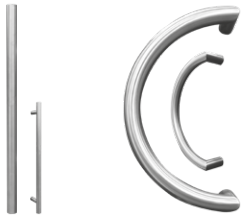

**BT1**

L : 400, 600, 800  
1300 et 1600 mm  
Inox



**BT2**

L : 332 ou 382 mm  
Inox



**BT3**

L : 475 ou 625 mm  
Inox



**BT4**

L : 500 ou 700 mm  
Inox



**BT5**

L : 690 mm  
Inox



**BT6\***

L : 600 ou 1000 mm  
Inox



**BT7**

L : 600 mm  
Inox

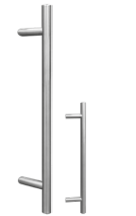

**BT9**

L : 400, 600, 800  
1300 et 1600 mm  
Inox



**BT10**

L : 450 mm  
Inox



\*Le BT6 - 1000 mm est indissociable du modèle ARGOS et est toujours positionné verticalement. Il est disponible en option avec les modèles suivants : AMANDE, PARME, PYRITE 6, et SODALITE 8.



**BT12**  
L : 250 mm  
Pour Edison, Moreno, Verseau, Vega,  
Capella, Antares, Spencer et Nobel

**BOITE AUX LETTRES**  
Couleur inox - Pour modèles Spencer,  
Edison, Verseau, Capella, Vega et Antares



Les barres de tirage ne sont pas disponibles avec les modèles de la collection TRADITION (sauf BT12 pour Edison, Moreno, Spencer et Nobel).  
Poignées : finition aspect inox (sauf Vérona aspect laiton) / Barres de tirage : finition inox (sauf BT12 aspect inox brossé ou couleur laiton).

# Lecteur biométrique & digicode

## Pratique & sécuritaire



- Montage sur la porte ou sur la maçonnerie
- Serrure motorisée 5 points à crochets
- Gâche filante
- Connexion 24V
- Prêt à brancher (plug and play)
- Ouverture à la clé si coupure de courant
- Serrure compatible avec les systèmes SOMFY et DELTA DORE

Lecteur biométrique



Digicode

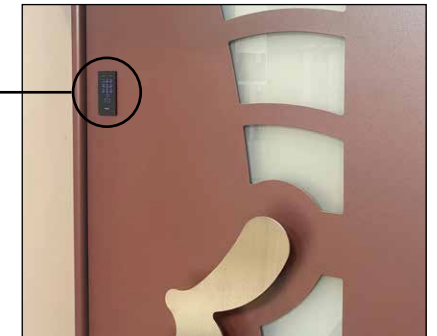



# Porte connectée

## La domotique simple et abordable **NUKI**



### AVEC LE KIT NUKI COMBO, TRANSFORMEZ VOTRE SMARTPHONE EN CLÉ INTELLIGENTE !

Paramétrez l'application pour que la porte s'ouvre automatiquement quand vous rentrez chez vous et se verrouille quand vous quittez votre domicile.

Si vous n'avez pas votre smartphone sur vous, pas de panique ! Vous pouvez manoeuvrer la porte avec la clé côté extérieur et avec le bouton rotatif intégré au Smartlock côté intérieur.

Avec le Bridge inclus, le Smartlock se connecte à internet et vous pouvez créer des autorisations d'accès personnalisées : il gère à distance l'ouverture de la porte d'entrée pour vos invités, artisans, personnel d'entretien, de manière récurrente ou occasionnelle. Le visiteur reçoit alors un code d'accès unique, utilisable pendant la plage horaire programmée.

### INSTALLATION FACILE ET RAPIDE

Le boîtier Smart Lock de Nuki se fixe très facilement sur le cylindre du côté intérieur de la porte d'entrée et est prêt à l'emploi en moins de 3 minutes. Son installation ne nécessite ni perceuse, ni vis, ni alimentation électrique. Les 4 piles AA sont fournies.

### ASSOCIEZ UN LECTEUR D'EMPREINTE DIGITALE EKEY UNO À VOTRE KIT NUKI COMBO !

Ce lecteur d'empreinte digitale est exclusivement compatible avec le kit NUKI Combo. Il vous permet d'ouvrir facilement la porte avec votre doigt. Le pilotage s'effectue via l'application smartphone EKEY UNO. Le montage s'effectue en quelques minutes et convient pour l'extérieur et pour l'intérieur.



# Les types d'ouvertures

Des solutions pour toutes les dimensions

## TIERCES ET IMPOSTES FIXES



## SEMI-FIXES ET DOUBLE VANTAIL SYMÉTRIQUE



Possibilité d'inclure une ou deux traverses sur les tierces vitrées. Pas de traverse sur imposte. Dimensions MINI : selon le modèle choisi. Consulter le cahier technique.

Note sur le semi-fixe plein : Le semi-fixe plein est toujours lisse, sans décor.  
Note sur le double vantail : Pour des raisons esthétiques, les portes de la collection Equilibre sont munies de leurs poignées spéciales sur chacun des vantaux symétriques en face extérieure.

## COMPOSITIONS SPÉCIFIQUES POUR LES MODÈLES SPENCER ET NOBEL



Les modèles Spencer et Nobel peuvent être associés à des parties latérales fixes ou semi-fixes de mêmes design : Spencerside et Nobelside. Ces modèles sont également disponibles avec des impostes moulurées munies de la grille Alva.

## L'ouvrant de chantier

### Préservez votre porte d'entrée



Réutilisable, l'ouvrant de chantier est à poser sur le dormant définitif. Il permet de ne pas endommager l'ouvrant final durant toute la durée du chantier.





Il est livré prêt à être mis en bois :

- pour une cote tableau de 2150 x 900 mm
- muni de sa serrure
- muni de ses paumelles
- brut (non peint)
- lisse (sans décor)



# Les performances

## Faites place au confort

-  L'isolation thermique pour avoir chaud l'hiver  
 **$U_p$  jusqu'à 1,1 W/m<sup>2</sup>.K**
-  Une déformation maîtrisée sous les fortes chaleurs  
**Déformation Classe 2**  
 En situation d'ensoleillement maximal, la déformation de l'ouvrant permet une ouverture/fermeture normale de la porte.
-  Un bien-être acoustique pour dormir sur ses deux oreilles  
**Acoustique 27 à 32 dB**  
 L'affaiblissement acoustique désigne l'atténuation du bruit provenant de l'extérieur par la porte d'entrée. Plus sa valeur est élevée et plus le bruit extérieur sera atténué au travers de la porte.
-  La solidité face aux agressions naturelles Air, Eau, Vent  
**Air, Eau, Vent A\*4 E\*7B V\*C3**  
 La porte d'entrée est en contact constant avec l'extérieur.
-  Les résultats AEV définissent sa résistance aux conditions climatiques.

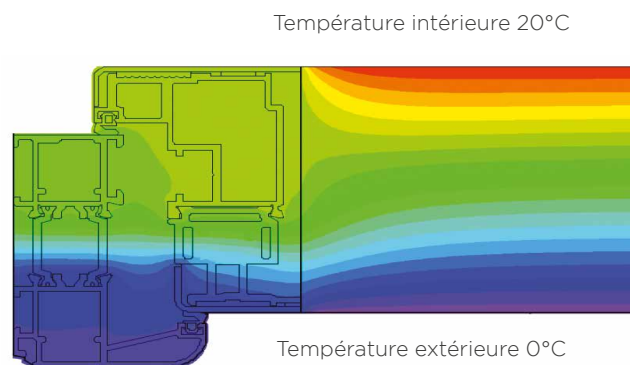

Thermique : calcul réalisé selon la norme EN ISO 10077-1 et -2 sur porte pleine avec dimension d'ouvrant de 2350 x 1070 mm et rejet d'eau. AEV : essais réalisés selon la norme NF P 20-501. N°404/2019/243-1 du 06/12/2019. Ensoleillement : selon norme NF EN 12219. Acoustique : Classification selon la norme ISO 717-1 sur porte pleine de dimension HT 2180 x 960 mm.

# Les options de remplissage

## Pour aller encore plus loin

### 1 Option Acoustique 32 dB

Un écran acoustique de 5 mm d'épaisseur peut être ajouté à l'intérieur de l'ouvrant pour améliorer les performances phoniques de votre porte d'entrée jusqu'à 32 dB.

### 2 Option Sécurité

Tôle aluminium de 1,8 mm d'épaisseur pour encore davantage de sécurité sur tous les modèles, y compris les modèles vitrés.

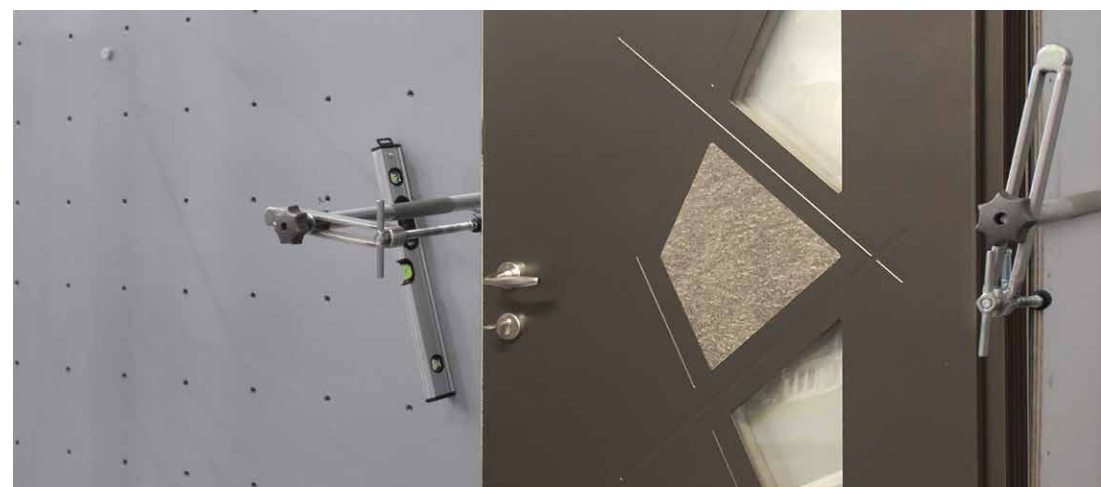
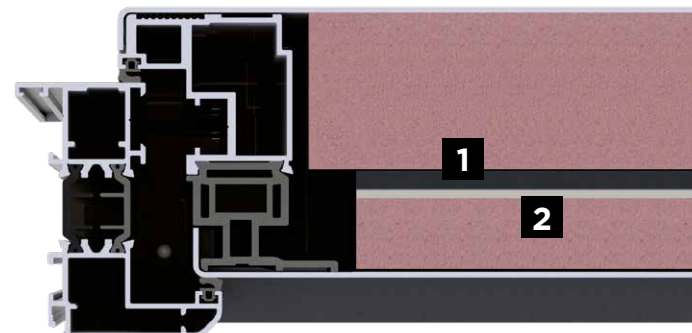

# Somalu

Design et performance de l'aluminium

2 rue Pierre Gilles  
de Gennes Labruguiere  
81100 CASTRES

**05 63 71 31 00**

**[www.somalu.com](http://www.somalu.com)**

*Produits distribués par :*

Document non contractuel. Dans un but constant d'amélioration de nos produits et services, ce document peut donner lieu à des modifications ou suppressions sans préavis ni indemnités. Toutes les commandes sont traitées à partir de nos conditions générales de vente dont vous reconnaissez avoir pris connaissance. Ces conditions sont les seules applicables, Juillet 2022.

