

Somalu

OK pour cette version, mais avec logo et textes b

PORTES

MONOBLOC

ALUMINIUM



Somalu

Depuis 1981, Somalu se développe dans le grand sud et au-delà, en proposant une offre de menuiseries aluminium sur mesure et prête à la pose : fenêtres, portes, baies coulissantes, galandages, ensembles composés.

SOMALU est aujourd'hui reconnue pour les performances techniques de ses menuiseries et pour son savoir-faire auprès des professionnels.

Grâce à un site de production de 10 000 m² implanté à Castres dans le Tarn, Somalu s'adapte à tous les types de demandes, sur les marchés du neuf et de la rénovation, en proposant des solutions pertinentes et personnalisées. Aujourd'hui, ce sont plus de 25 000 menuiseries aluminium qui sont fabriquées chaque année dans nos ateliers.



L'ESPRIT
SOMALU

LA QUALITÉ
GARANTIE

remplacer les gras "bleus" en noir

LE SENS DU SUR-MESURE

Parce que chaque maison est unique et que la rénovation demande une adaptabilité maximum, **Somalu** propose une réelle expertise et de nombreuses solutions dans la réalisation de menuiserie sur mesure.

Notre offre ne se limite pas à la dimension des menuiseries, elle prend en compte le style et les performances techniques souhaitées.

Ce sens que nous avons développé depuis de nombreuses années, nous positionne aujourd'hui comme un spécialiste dans les menuiseries aluminium 100% sur mesure.

NOS VALEURS : LA CLÉ DE LA RÉUSSITE

Depuis sa création, l'entreprise a su se forger une réputation grâce au développement de solutions innovantes et à la qualité incomparable de ses produits.

Au quotidien, **qualité**, **proximité**, **responsabilité** et **exigence** déterminent notre ADN.

SOMALU sait faire évoluer la porte d'entrée vers plus de sécurité et de performances pour le plus grand bien-être. Nos menuiseries se distinguent non seulement par leur design exceptionnel mais également par des choix techniques innovants pour un niveau élevé de sécurité et de performances thermiques.

Somalu met en œuvre des moyens techniques et humains performants :

- Des hommes et des femmes qualifiés
- Une gestion de production informatisée
- Un processus de fabrication sous contrôle continu
- Le respect rigoureux du cahier des charges
- La volonté de tenir les engagements dans le temps



SÉCURITÉ, DESIGN ET PERFORMANCE

Remplacer les "plus" par +



PLUS DE SÉCURITÉ

Nous commercialisons une porte d'entrée solide afin de protéger votre domicile des tentatives d'effraction. La porte d'entrée PASSAGE est composée d'un ouvrant monobloc en aluminium de **80 millimètres d'épaisseur** et d'une multitude d'options sécurisantes. Serrure automatique cinq points à crochets, gâche filante, pièces anti-dégondage ou encore notre exclusivité **EURASTOP**.



PLUS DE DESIGN

Pour nous l'esthétique et le design d'une ouverture sont des gages de qualité. Ce critère est pris en compte dès la conception des profilés de nos menuiseries. Un large choix de couleurs et d'accessoires vous permettront une personnalisation totale.



PLUS DE PERFORMANCE

A travers une qualité de matériaux et surtout une qualité de conception, Somalu signe des menuiseries hautes performances. Le confort apporté par l'isolation thermique et phonique est un critère majeur qui différencie notre offre et la positionne comme une des plus performantes du marché.

PASSAGE

by EURADIF

LE CHOIX, LES PERFORMANCES, **LA SÉCURITÉ**

Avec son ouvrant monobloc de 80 mm, sa serrure automatique 5 points à crochets, sa gâche filante et ses pièces anti-dégondage, la porte d'entrée PASSAGE constitue un véritable rempart contre les tentatives d'effraction. Son esthétisme irréprochable et ses hautes performances vous offrent ce qui se fait de mieux en matière de porte d'entrée.

1 EURASTOP

La barre de sécurité 12 pions anti-dégondage. Une exclusivité PASSAGE.

2 OUVRANT 80 MM

Sécurisant et isolant, parmi les plus épais du marché.

3 SERRURE 5 POINTS

Serrure automatique 5 points : 2 crochets, 2 pènes ronds, 1 pêne dormant.

4 GÂCHE FILANTE

Sur toute la hauteur de la porte : plus cosue et robuste qu'une succession de gâches auxiliaires.

5 PIÈCES ANTI-DÉGONDAGE

En parties haute et basse de la porte pour empêcher le soulèvement de l'ouvrant.



Modèles modernes

SILLAGE



LES CONTEMPORAINS



EQUILIBRE



SILLAGE REVOLUTION



SILLAGE EVOLUTION



Modèles classiques

LES LUMIERES



TRADITION



OFFRE SPÉCIALE



Derceto
Pièces alunox
incluses



Lilas



Mexico 1



Auburn 1



Capella 1L

Sélection valable dans ces 5 couleurs

7016
Mat

7016
Granité

Noir
2100
sablé

9016
Mat

3004
Granité

Également disponible en mono ou bicolour avec blanc 9016 Mat int.

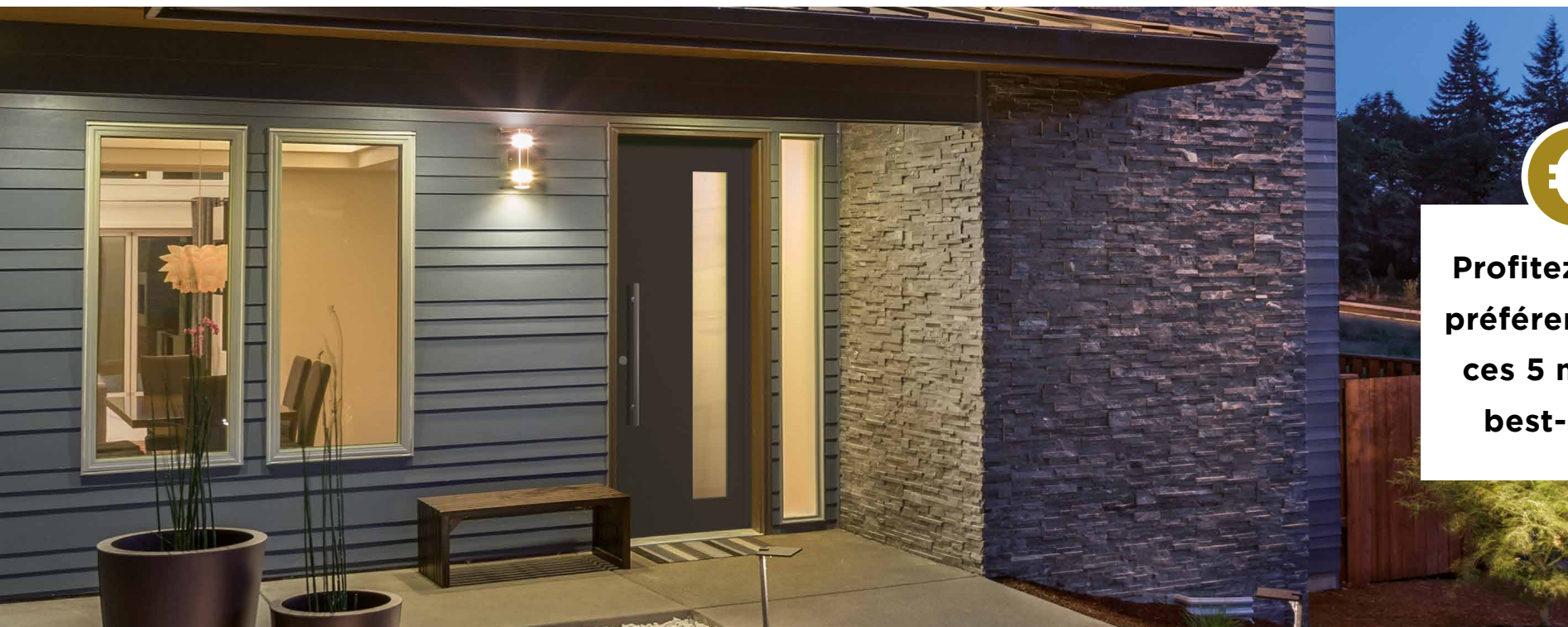

D'un tarif (à la place de prix)

**Profitez de prix
préférentiels sur
ces 5 modèles
best-sellers**



MODÈLES
MODERNES

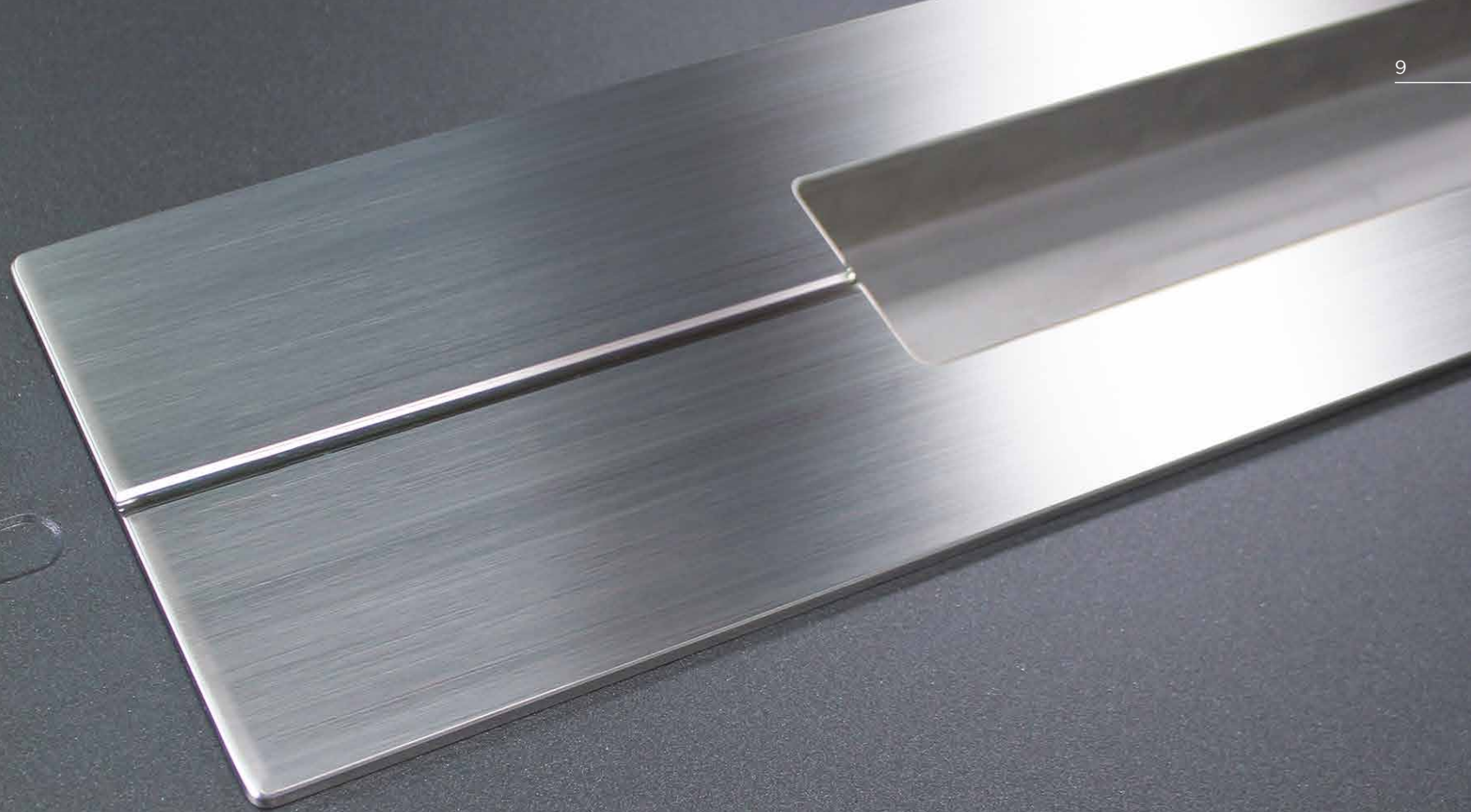

Les Contemporains



Equilibre



Sillage

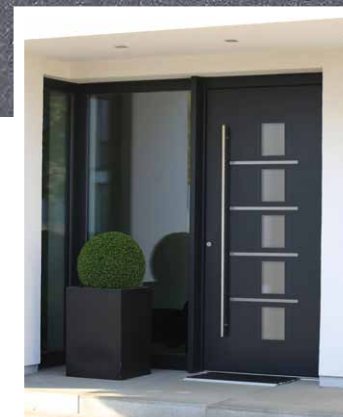

Sillage Evolution



Sillage Révolution

BOUVIER 1
Bâton BT9 - 1600 mm en option

COLLECTION
SILLAGE
LE DESIGN SANS DÉTOUR



Lignes droites et courbes entremêlées conjuguent cette collection best-seller.



Bleu 2700 sablé

Aniline



RAL 1013

Mauve



RAL 7023

Safran



RAL 7030

Sinople



RAL 7039

Amande

Bâton BT6 - 1000 mm
en option

RAL 7012

Carmin



RAL 6005

Coquelicot



RAL 3004

Lilas



Zoom ANDROMEDE 1



Zoom DRAGON 1 - Décor fusion V8SIL20 en option

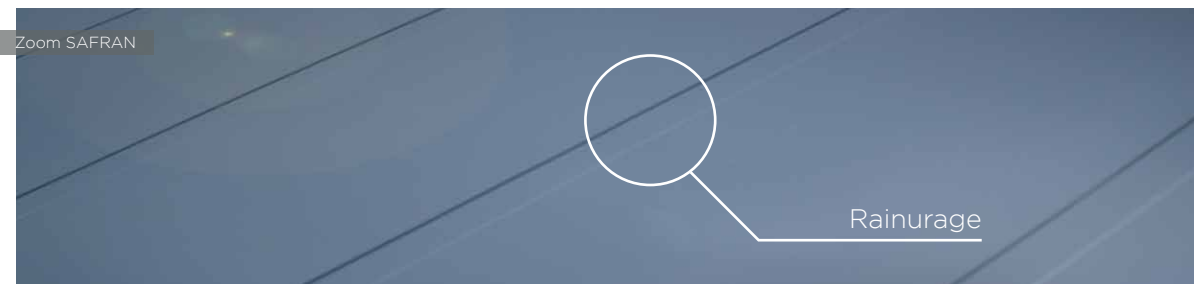

Zoom SAFRAN

Rainage



RAL 7035

Acajou



RAL 7030

Ardoise



RAL 7012

Aubergine

Pièces alunox en option



Bleu Canon 2525 métallisé

Pourpre

Pièces alunox en option



Rouge 2100 sablé

Andromede 1

Pièce alunox incluse



RAL 7023

Bouvier 1

Pièce alunox incluse



RAL 9005

Cassiopee 3

Pièce alunox incluse



RAL 7031

Dragon 1

Pièces alunox incluses

CARMIN
Bâton BT3 - 625 mm en option



DRAGON 1
Version ouvrant monobloc
Vitrage décor fusion V8SIL20 en option
Pièces alunox en applique incluses





RAL 9006

Ebene 3Vitrage sablage uni
2 faces

RAL 6021

Fuschia 2

RAL 7033

Cyan 2Vitrage sablage uni
2 faces

Gris 2400 sablé

Hercule 1

Pièces alunox incluses



RAL 7034

Pegase 5

Pièces alunox incluses



Noir 2100 sablé

Amarante 5

Pièces alunox en option



RAL 3004

Auburn 1

RAL 7012

Garance 3Vitrage sablage uni
2 faces

Bleu 2700 sablé

Magenta 3Vitrage sablage uni
2 faces

RAL 7030

Nacarat 1

RAL 7039

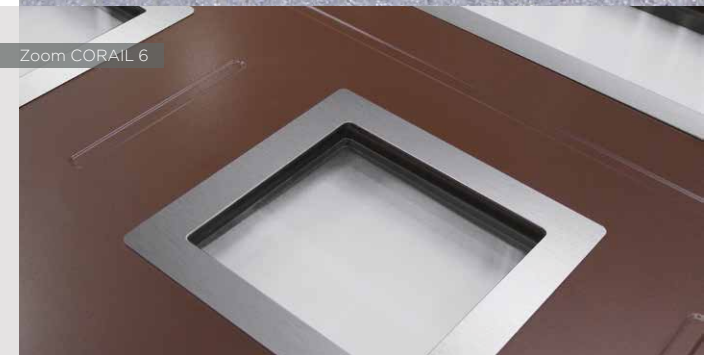
Lavande 1**GARANCE 3**Vitrage sablage uni 2 faces
Bâton BT9 - 1600 mm

Zoom CORAIL 6

Les pièces alunox et décors rainurés
sont intégrés sur les deux faces de la porte.



Mars 2525 sablé

Corail 6
Pièces alunox en option



Bronze 2525 métallisé

Havane 6



RAL 7023

Turquoise 3

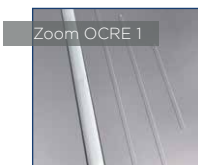

Zoom OCRE 1



Zoom RESEDA 5



Zoom TURQUOISE 3



RAL 7012

Ocre 1
Vitrage sablage uni
2 faces



Bleu Canon 2525 métallisé

Reseda 5
Pièces alunox
en option



RAL 6005

Sinople 2
Pièces alunox en option
Sinople 1 = un seul vitrage haut

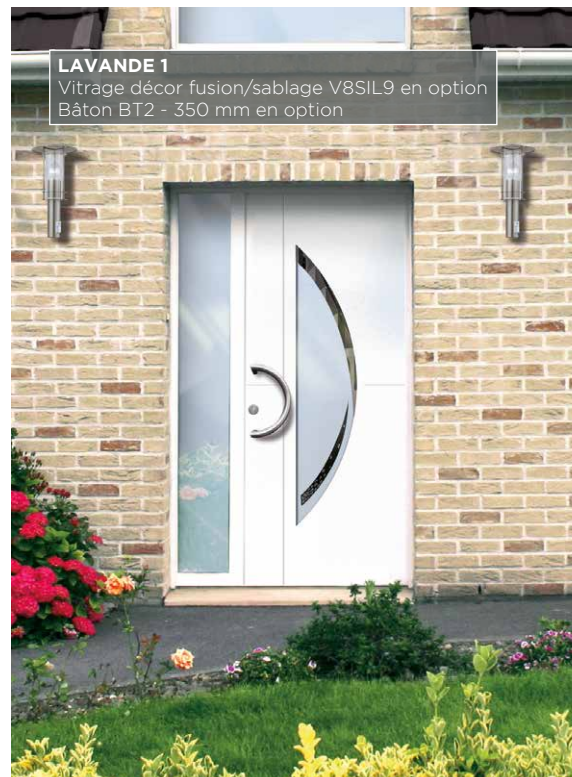

LAVANDE 1
Vitrage décor fusion/sablage V8SIL9 en option
Bâton BT2 - 350 mm en option



OCRE 1
Vitrage décor sablage V7SAB30 en option
Bâton BT1 - 800 mm en option

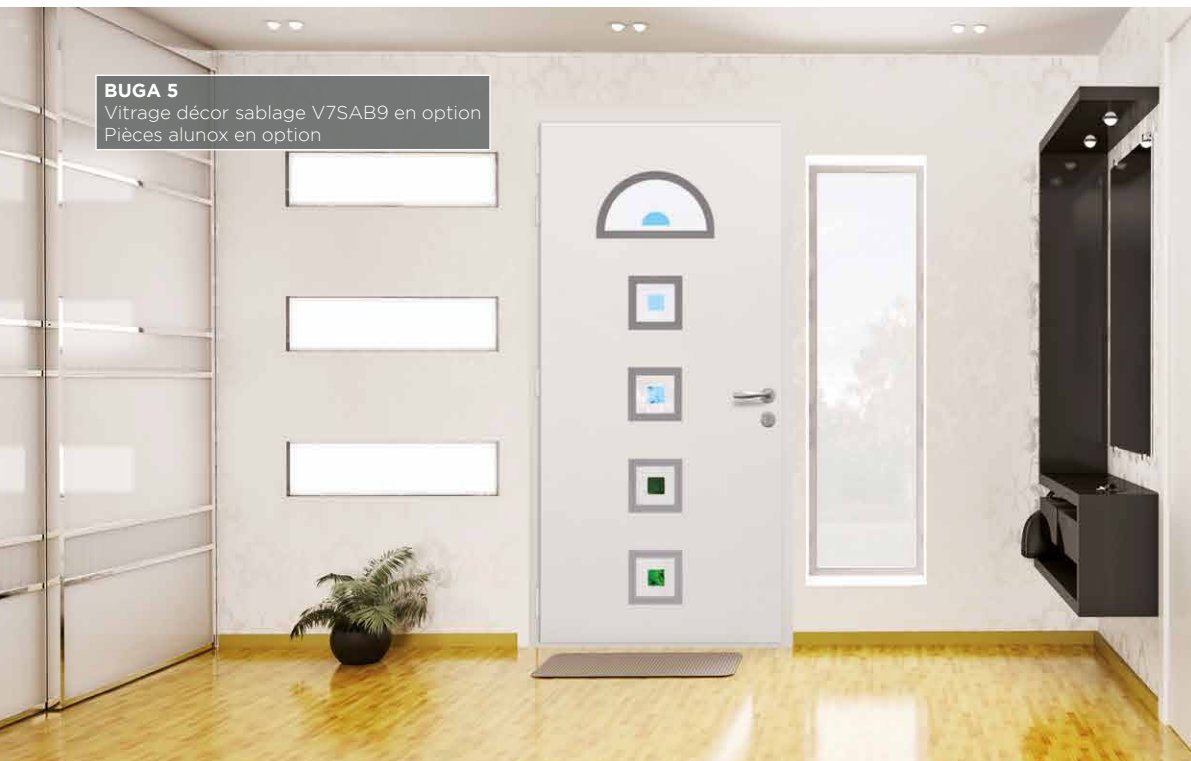

RESEDA 5
Pièces alunox en option
Bâton BT1 - 800 mm en option

**BUGA 5**

Vitrage décor sablage V7SAB9 en option
Pièces aluinox en option

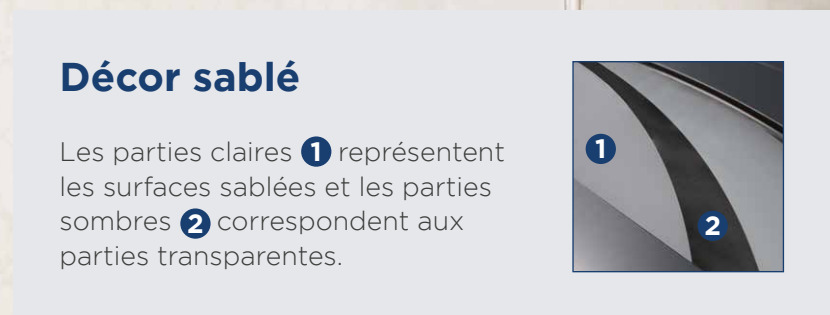
**Décor sablé**

Les parties claires ① représentent les surfaces sablées et les parties sombres ② correspondent aux parties transparentes.

**SANTA CRUZ 3**

Vitrage décor sablage V7SAB33 en option
Pièces aluinox en option

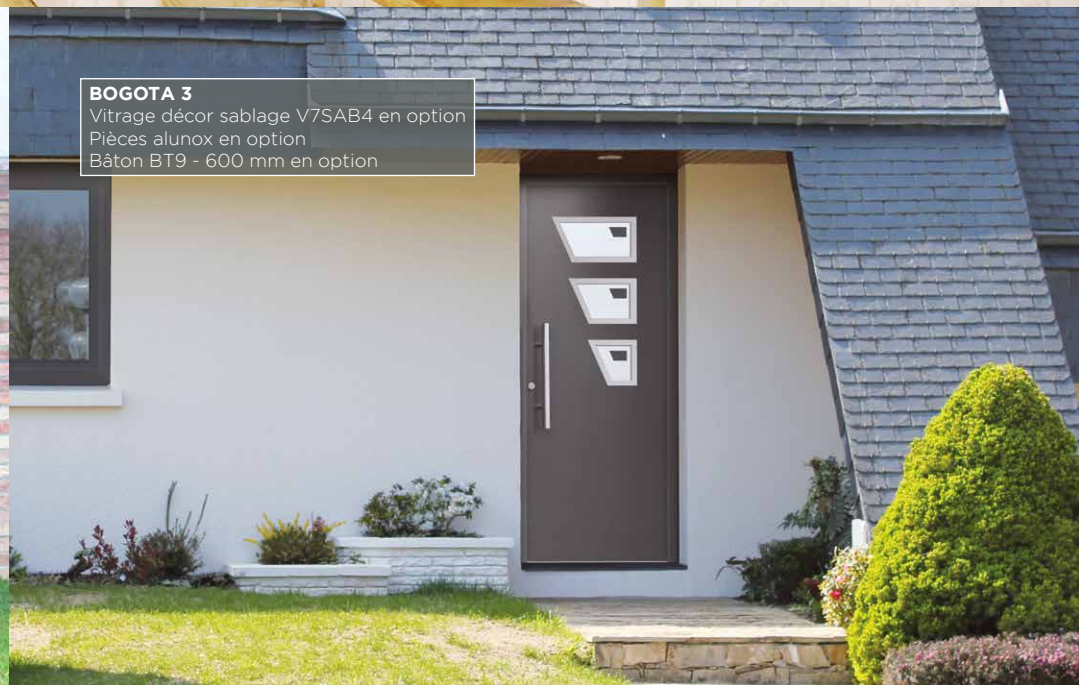
**BOGOTA 3**

Vitrage décor sablage V7SAB4 en option
Pièces aluinox en option
Bâton BT9 - 600 mm en option



RAL 1013
Bogota 3
Pièces alunox en option



RAL 1247
Coban 3
Pièces alunox en option



RAL 7012
Lima 5
Pièces alunox en option



RAL 7031
Oruro 4
Pièces alunox en option



RAL 3004
Santa Cruz 3
Pièces alunox en option



Gris 2400 sablé
Buga 5
Pièces alunox en option

De nombreux vitrages décoratifs sont disponibles.

Demandez notre brochure spécifique.





RAL 6005

Azul 2

Pièces alunox en option



RAL 3004

Belize 1Vitrage sablage uni 2 faces
Pièce alunox incluse

Noir 2100 sablé

Goya 3Pièces alunox en option
Disponible en version une pièce

RAL 7034

Cali 2

Pièces alunox en option



RAL 7039

Rivera 4

Pièces alunox en option



Bleu Canon 2525 métallisé

Mexico 1

Pièce alunox en option

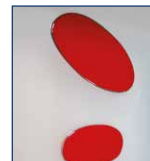

RAL 9005

Mexico 1Vitrage décor fusion ARIA rouge ou noir
Pièce alunox en option**Modèle de l'offre spéciale****AZUL 2**Vitrage décor sablage V7SAB8
Pièces alunox en option
Bâton BT9 - 800 mm en option

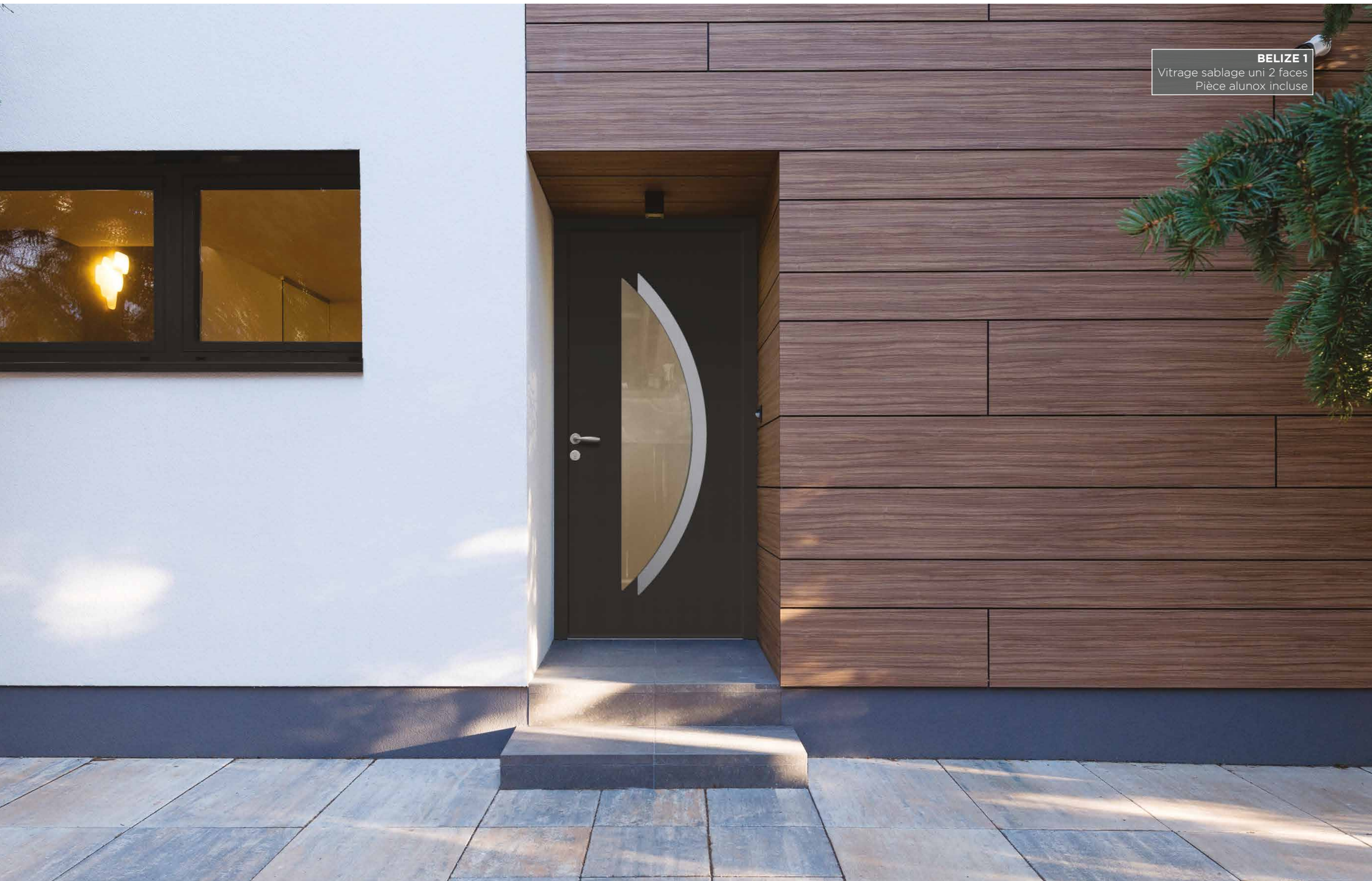

BELIZE 1
Vitrage sablage uni 2 faces
Pièce aluinox incluse

Insert alunox

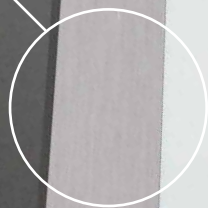
**PASTO 1**

Vitrage décor sablage V7SAB3
Pièce alunox en option

**TRINIDAD 6**

Vitrage décor fusion/sablage V8.16
Pièces alunox en option





Noir 2100 sablé

Trinidad 6
Pièces alunox en option



RAL 6021

Rosario 2
Vitrage sablage uni 2 faces
Pièces alunox en option



RAL 3004

Pasto 1
Pièce alunox en option



RAL 7035

Minas 1
Vitrage sablage uni 2 faces
Pièce alunox en option



RAL 7012

Salta 1
Pièce alunox en option

Une fabrication **100% française** dans les Hauts-de-France



SCANNEZ
pour découvrir la
vidéo de présentation
de la porte d'entrée
PASSAGE



DIORITE
Poignée incrustée en inox

COLLECTION
EQUILIBRE
LA SOBRIÉTÉ AVANT-GARDISTE

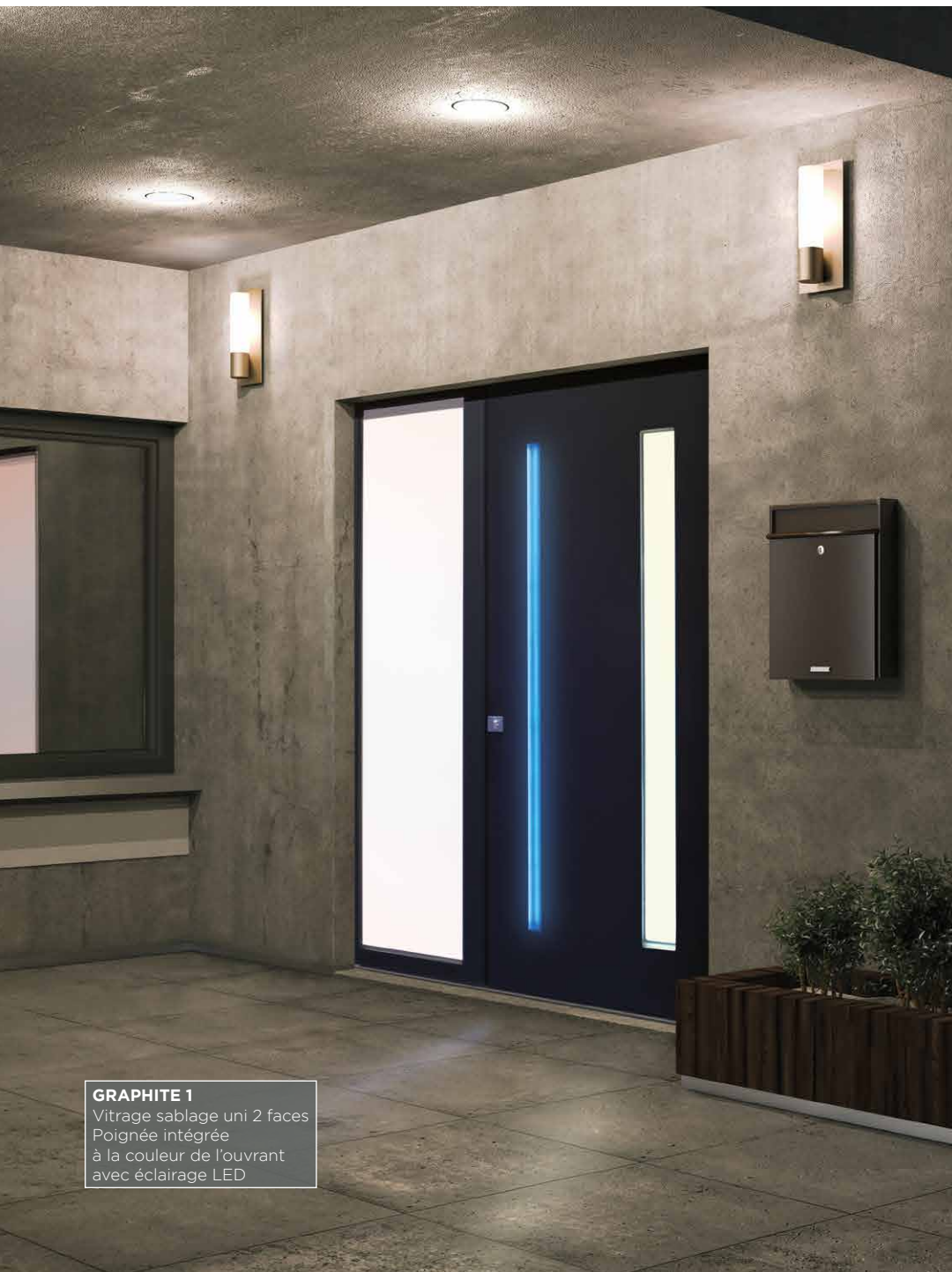

L'alliance de lignes pures et de matériaux nobles inspirée par l'élégance d'une architecture minimaliste et épurée.

**GRAPHITE 1**

Vitrage sablage uni 2 faces
Poignée intégrée
à la couleur de l'ouvrant
avec éclairage LED



ECLAIRAGE LED

Le modèle best-seller GRAPHITE est disponible avec une bande lumineuse LED située à l'intérieur de sa poignée intégrée.

Connectée à l'application mobile SHELLY et compatible avec les assistants vocaux de type Alexa et Google Home, elle vous permet de choisir parmi une infinité de couleurs, de créer des plages horaires d'allumage et de personnaliser des scénarii avec d'autres objets connectés.





Graphite 1
Vitrage sablage uni 2 faces
Poignée à la couleur de l'ouvrant



Rouge 2100 sablé

Graphite 1
Vitrage sablage uni 2 faces
Poignée intégrée blanche 9016



RAL 9005

Graphite 1
Vitrage sablage uni 2 faces
Poignée intégrée rouge 3004

Donnez une signature unique à votre façade avec notre **système d'ouverture harmonieusement intégré** dans la porte.



RAL 7035

Calcite B
Poignée intégrée à la couleur de l'ouvrant
Calcite A = Sans rainure



Intérieur :
Poignée New-York en standard sur tous les modèles EQUILIBRE



RAL 7039

Graphite B
Poignée intégrée à la couleur de l'ouvrant
Graphite A = Sans rainure



Poignée intégrée

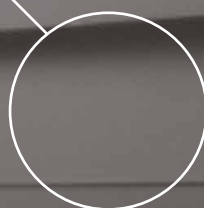



RAL 9005

Diorite
Poignée incrustée en inox



Intérieur :
Poignée New-York
en standard sur tous
les modèles
EQUILIBRE



RAL 7012

Schiste 1
Poignée incrustée en inox



Poignée incrustée

Des portes au design épuré

Le mariage parfait entre l'inox et l'aluminium, matériaux nobles par excellence.

Ces modèles au concept étonnant satisferont les esthètes en quête d'originalité pour leur entrée.

A l'intérieur, vous trouverez une poignée sur rosace en inox et un rainurage discret cohérent avec l'extérieur.

BASALTE

Poignée incrustée en inox



RAL 7022



Basalte
Poignée incrustée en inox



SILICE 1

Vitrage sablage uni 2 faces
Poignée incrustée en inox



DÉCOUVREZ LA NOUVELLE
EXCLUSIVITÉ PASSAGE

EURALED

EURALED est un système d'éclairage extérieur par bandeau LED intégré dans la tapée de doublage supérieure de la porte d'entrée PASSAGE. L'éclairage est pilotable en version connectée via l'application SHELLY (Wi-Fi) ou via son boîtier de contrôle mural. Le câble d'alimentation est raccordé directement dans le dormant de la porte et ne nécessite pas de percement du mur. L'habitat reste donc préservé des fuites thermiques. EURALED est une innovation qui s'inscrit dans le cadre de la RE 2020. Dépôt de brevet initié début 2021.



RAL 7012

Bauxite 1
 Vitrage sablage uni 2 faces
 Pièces aluinox affleurantes incluses
 Poignée incrustée en inox



Noir 2100 sablé

Silice 1
 Vitrage sablage uni 2 faces
 Poignée incrustée en inox



Mars 2525 sablé

Jaspe 1
 Poignée incrustée en inox

Sécurité maximale

Nous avons fait le choix d'équiper nos portes d'entrée avec des quincailleries haut de gamme : serrure automatique à crochets, gâche filante et pièces anti-dégondage en parties haute et basse, pour une sécurité maximale.

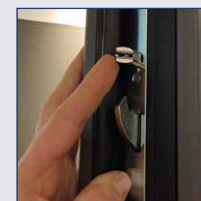



Rouge 2100 sablé

Onyx 2

Vitrage sablage uni 2 faces
Poignée incrustée en inox noir 9005



Intérieur :
Poignée New-York
en standard sur tous
les modèles
EQUILIBRE



Bleu Canon 2525 métallisé

Silex

Bâton BT11 - 1800 mm obligatoire
Plots de fixation face intérieure





Bâton BT11 - 1800 mm

Originalité et minimalisme

Ce robuste Bâton en inox de 1800 mm se marie parfaitement avec un ouvrant lisse.

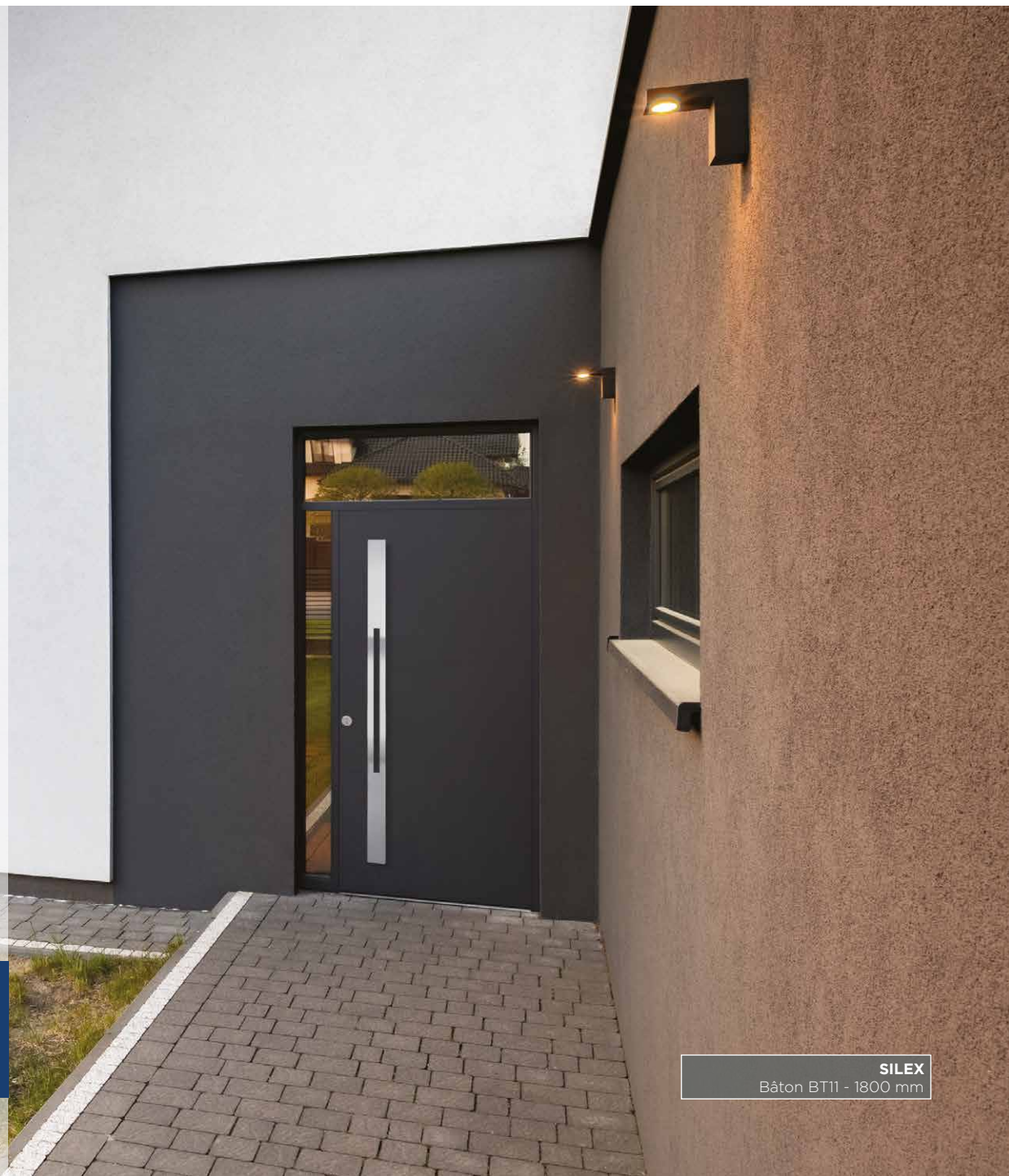



RAL 7033

Cipolin 1

Poignée de tirage en saillie
à la couleur de l'ouvrant
Plots de fixation face intérieure



RAL 7031

Cipolin 1

Poignée de tirage en saillie blanc 9016
Plots de fixation face intérieure



Gris 2900 sablé

Cipolin 1

Poignée de tirage en saillie rouge 3004
Plots de fixation face intérieure



RAL 7023

Cipolin B

Poignée de tirage en saillie
à la couleur de l'ouvrant
Plots de fixation face intérieure
Cipolin A = Sans rainure



Bronze 2525 métallisé

Granite B

Poignée de tirage en saillie
à la couleur de l'ouvrant
Plots de fixation face intérieure
Granite A = Sans rainure

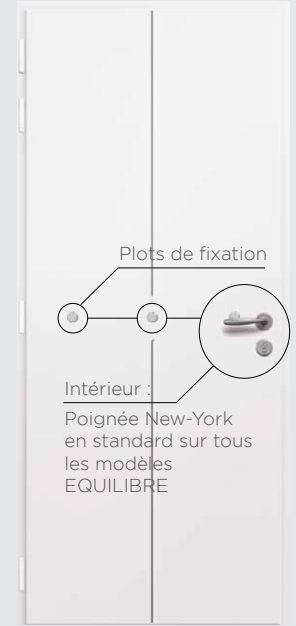

Plots de fixation

Intérieur :
Poignée New-York
en standard sur tous
les modèles
EQUILIBRE



Poignée blanche

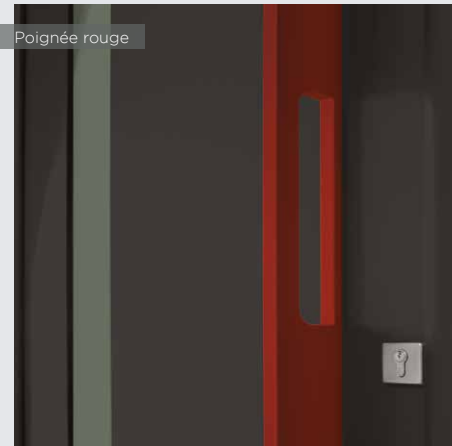

Poignée rouge



**GRANITE A**

Poignée de tirage en saillie à la couleur de l'ouvrant
Barre EURASTOP

EURASTOP

**EURASTOP**

UNE EXCLUSIVITÉ

PASSAGE

by EURADIF

Le + différenciant

Pour aller encore plus loin dans la sécurisation de votre domicile, équipez votre porte d'entrée avec cette barre en acier 12 pions anti-dégondage sur toute la hauteur de la porte.

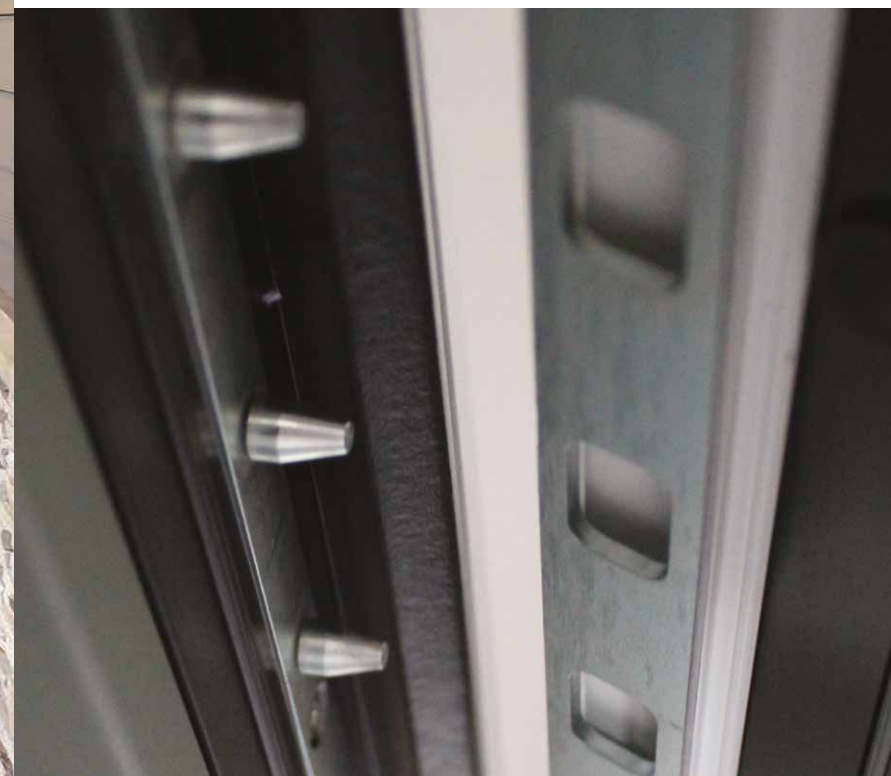



ARGOS
Pièce alunox incluse
Bâton BT6 - 1000 mm obligatoire

COLLECTION
SILLAGE REVOLUTION
LA FORCE TRANQUILLE



Une collection de portes d'entrée à la ligne robuste et rassurante agrémentées de pièces affleurantes en alunox.



RAL 7039

Chimère

Pièces alunox incluses



RAL 7012

Cyclope

Pièces alunox incluses



Bronze 2525 métallisé

Typhon

Pièces alunox incluses



RAL 3004

Euryale

Pièces alunox incluses

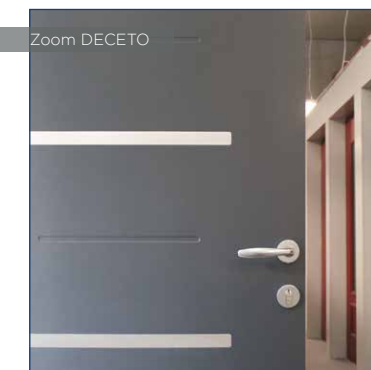

Zoom DECETO



Zoom CYCLOPE

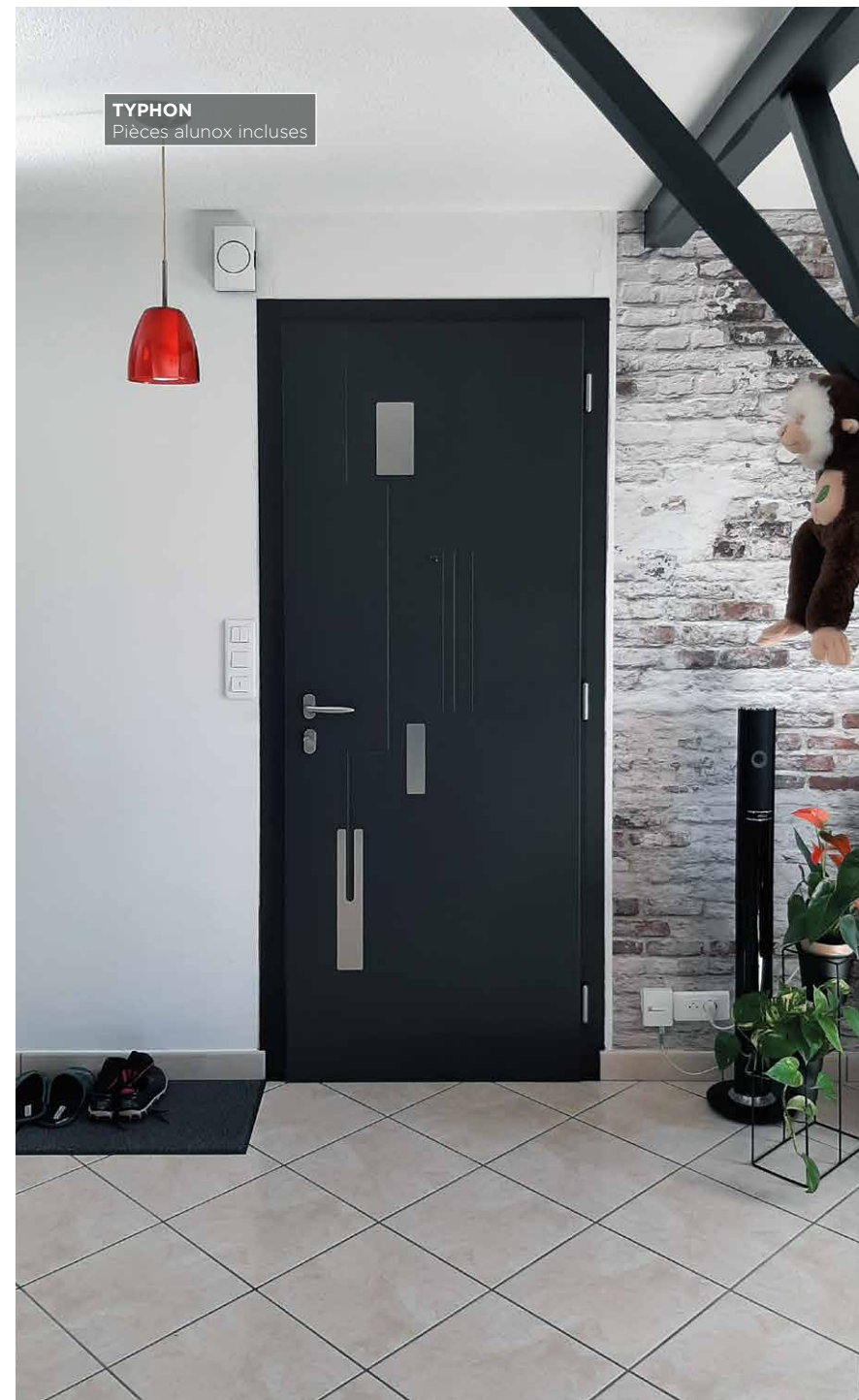

Zoom EURYALE

**TYPHON**
Pièces alunox incluses



CYCLOPE
Pièces alunox incluses
Bâton BT9 - 600 mm en option

DERCETO
Pièces alunox incluses





RAL 7031

Hydre
Pièce aluinox affleurante incluse



RAL 7016

Derceto
Pièces aluinox affleurantes incluses



RAL 1247

Rhoecos
Pièces aluinox affleurantes incluses



RAL 3004

Brun
Pièce aluinox en applique incluse



RAL 9005

Argos
Pièce aluinox en applique incluse
Bâton BT6 - 1000 mm obligatoire



PYRITE 6

Vitrage sablage uni 2 faces
Bâton BT1 - 1600 mm en option

COLLECTION

SILLAGE EVOLUTION

LA GÉOMÉTRIE SOUS TOUTES SES FORMES



Exprimez votre créativité avec ces modèles aux formes innovantes et à forte personnalité.

DOLOMITE 5

Vitrage sablage uni 2 faces
Bâton BT1 - 1600 mm en option

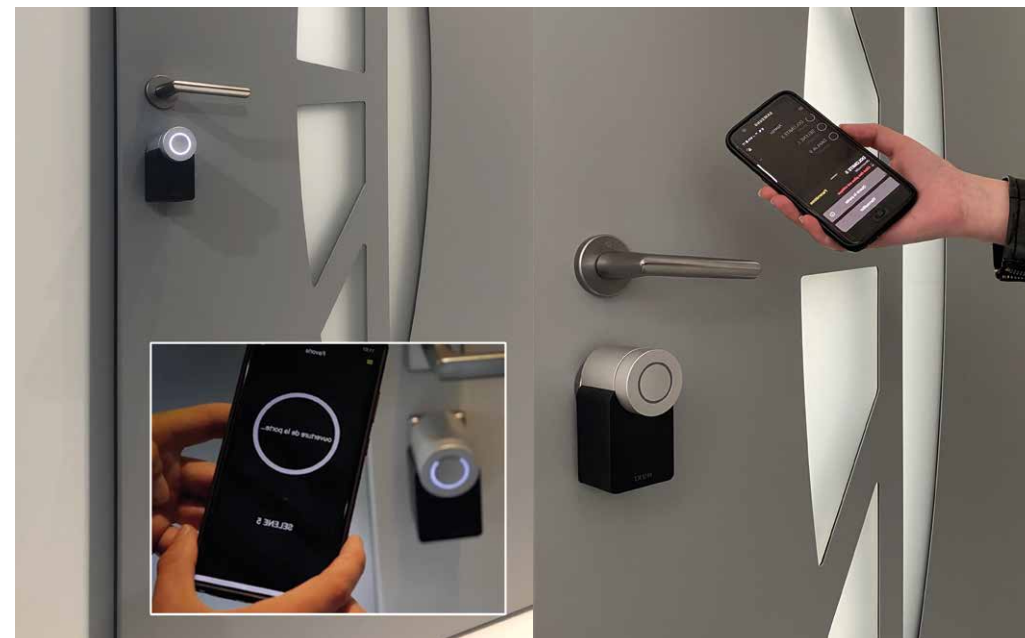

Entrez dans l'ère 2.0 avec la porte connectée

Transformez votre smartphone en clé intelligente





SCANNEZ
pour découvrir la
vidéo de présentation
du Smartlock de NUKI





RAL 7012

Dolomite 5
Vitrage sablage uni 2 faces



RAL 7023

Selene 5
Vitrage sablage uni 2 faces
Pièces aluinox en option



Bronze 2525 métallisé

Galene 1
Vitrage sablage uni 2 faces
Pièce aluinox en option



Noir 2100 sablé

Pyrite 6
Vitrage sablage uni 2 faces
Bâton BT6 - 1000 mm en option



RAL 7033

Sodalite 8
Vitrage sablage uni 2 faces

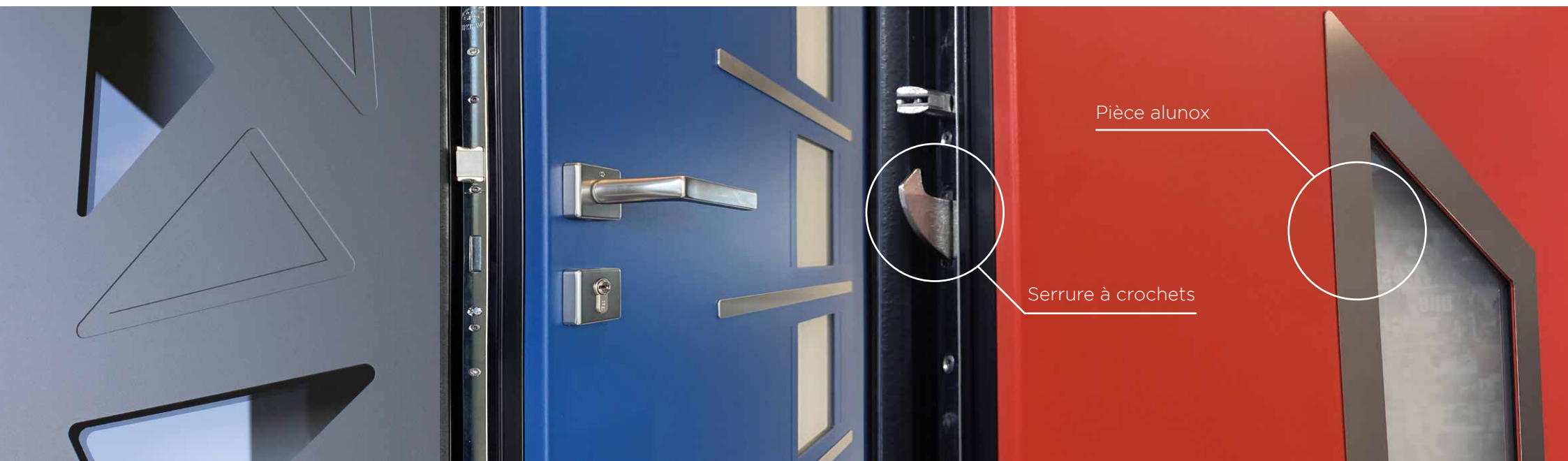

Pièce aluinox

Serrure à crochets



Gris 2900 sablé

Melon

Pièces alunox en option



Rouge 2100 sablé

Menthe

Pièces alunox en option



Bleu Canon 2525 métallisé

Abricot

Pièces alunox en applique incluses



RAL 7023

Miel 7

RAL 7012

Vermeil

RAL 9005

Celadon

Pièces alunox en applique incluses



Rainurage sur les deux faces

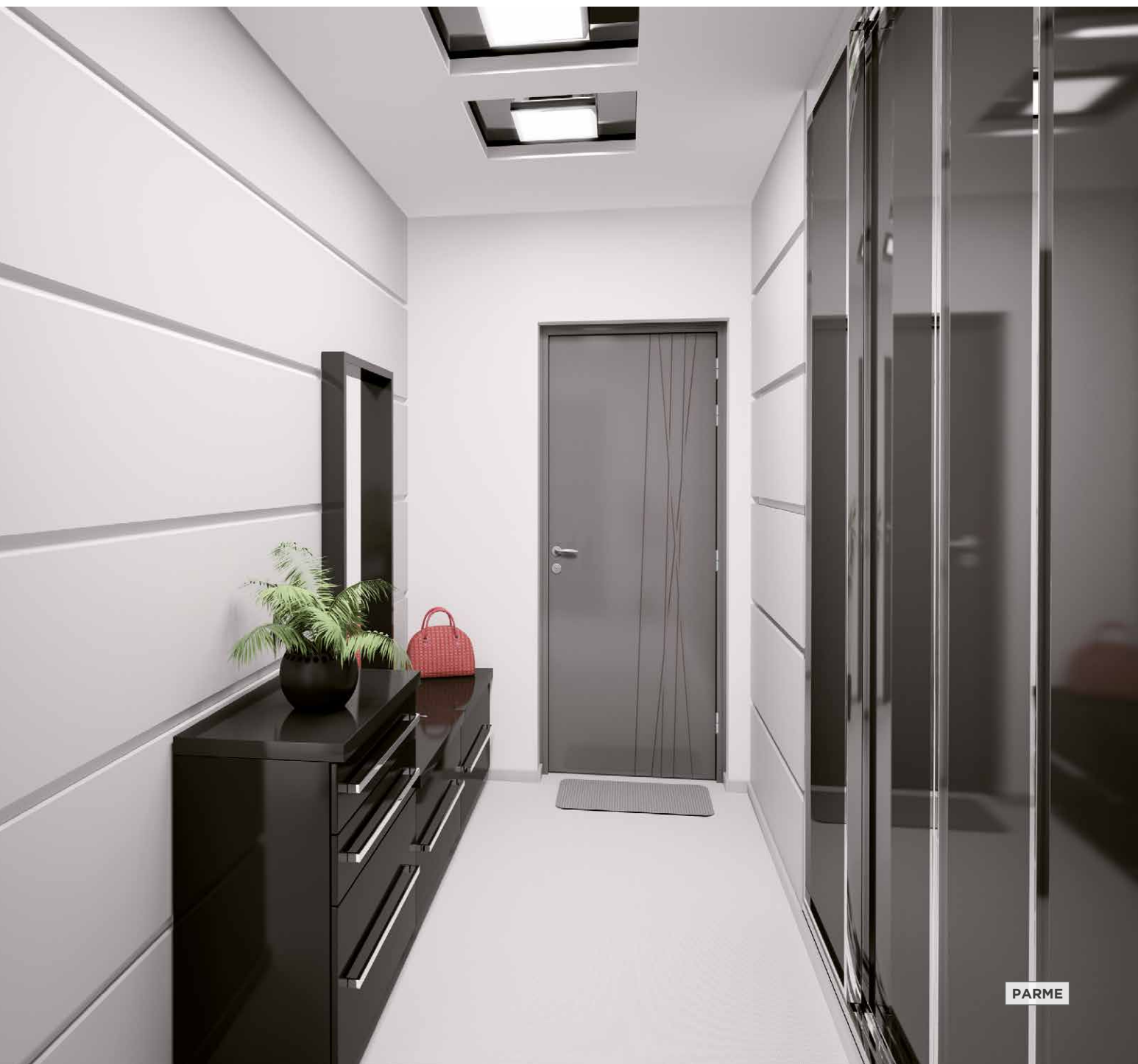

Gris 2400 sablé

Parme
Bâton BT6 - 1000 mm en option

PARME



Noir 2100 sablé

Anthracite 1

Pièce alunox en option



Bleu Canon 2525 métallisé

Cobalt 4Vitrage sablage uni 2 faces
Pièces alunox en option

Brun 2650 sablé

Fauve 3Vitrage sablage uni 2 faces
Pièces alunox en option

RAL 7023

Jais 1

Vitrage sablage uni 2 faces



RAL 7039

Marine 1

Vitrage sablage uni 2 faces



Rouge 2100 sablé

Vanille 3

Pièces alunox en option



RAL 9005

Pastel 4Vitrage sablage uni 2 faces
Pièces alunox en option

Gris 2400 sablé

Pistache 4

PASTEL 4
Vitrage sablage uni 2 faces
Pièces alunox en option



PERLE 1
Vitrage sablage uni 2 faces
Pièces alunox incluses

3 nouveaux modèles modernes
Faites la différence en choisissant un modèle d'exception !



Bronze 2525 métallisé

Perle 1
Vitrage sablage uni 2 faces
Pièces alunox incluses
Bâton BT3 - 625 mm en option



Gris 2900 sablé

Persan 1
Vitrage sablage uni 2 faces
Pièces alunox incluses
Bâton BT3 - 625 mm en option



Bleu 2700 sablé

Turquin 1
Vitrage sablage uni 2 faces
Bâton BT5 - 600 mm en option



MODÈLES
CLASSIQUES

Décor impression
numérique

Moulures rapportées



Tradition



Moulures rapportées
pour la collection TRADITION
ou moulures embouties
pour la collection LES LUMIÈRES.

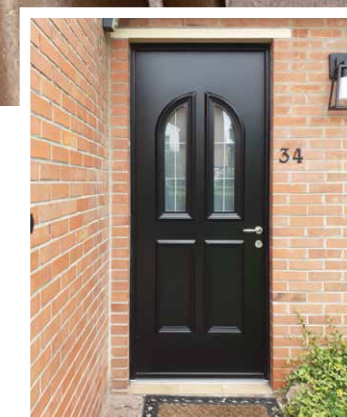
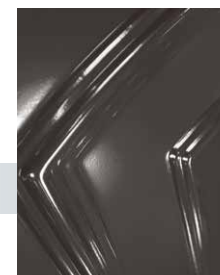

Les Lumières



ATRIA 2L
Vitrages avec croisillons laiton en option

COLLECTION
LES LUMIÈRES
CLASSIQUES ET INDÉMODABLES



Moules embouties

Filet de Versailles, vrais vitraux, sablage, fusing, croisillons...
Personnalisez votre porte avec un vaste choix de vitrages décoratifs.

SIRIUS 3

Vitrages avec croisillons laiton en option

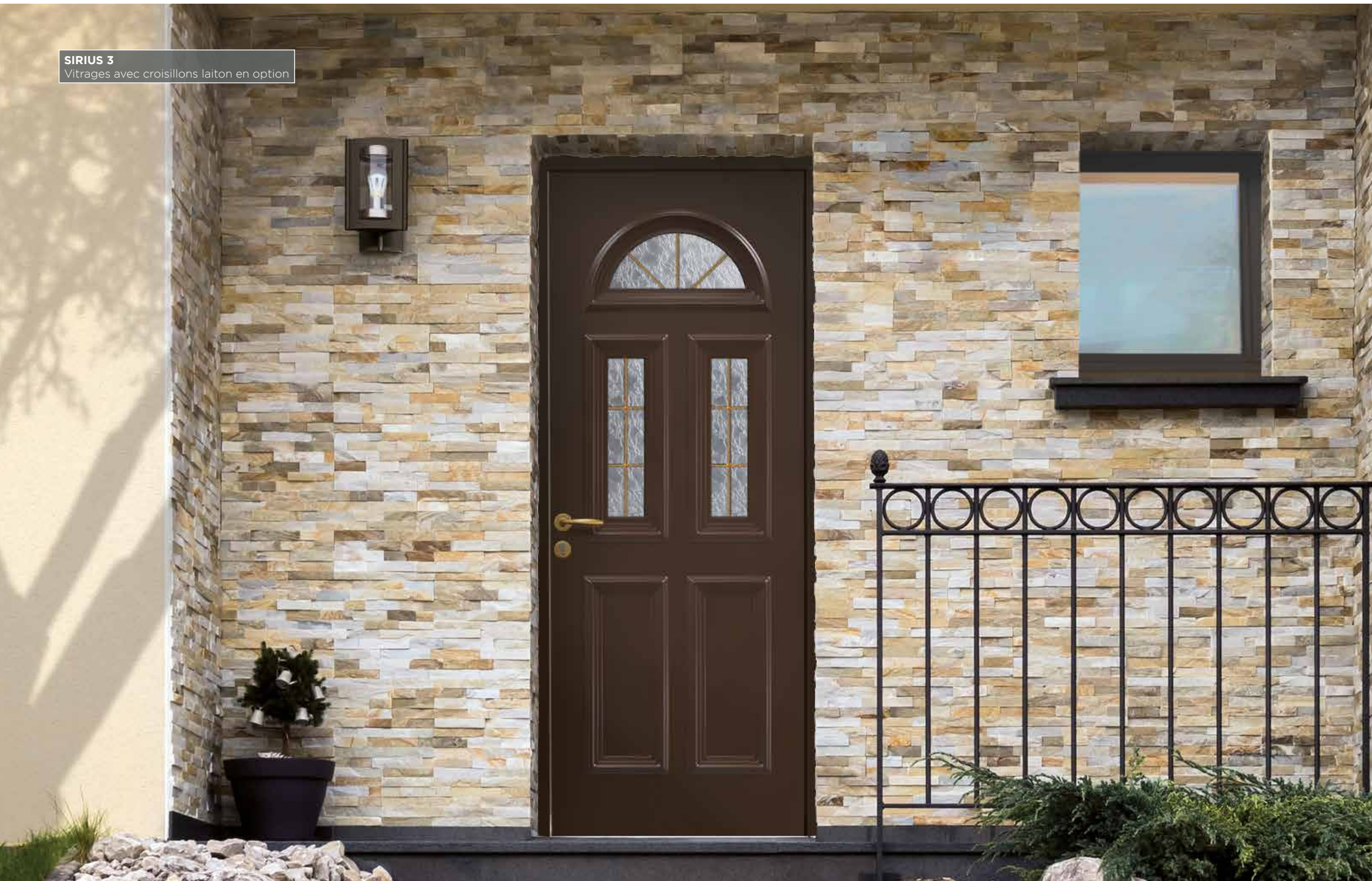



Mars 2525 sablé

Antares 1L
Vitrage décor plomb
V6 losanges gris en option
Bâton BT12 - 250 mm en option



Gris 2400 sablé

Verseau 1L
Vitrage décor
Filet de Versailles en option
Bâton BT12 - 250 mm en option



RAL 7034

Vega 1L
Vitrage décor vrai vitrail
V4 bevel vert en option
(existe en bleu)
Bâton BT12 - 250 mm en option



RAL 7023

Atria 2L
Vitrage décor plomb
V6 losanges gris en option



RAL 6019

Sirius 1
Vitrage décor fusion
V8.S1 vert/jaune en option



RAL 3004

Sirius 3
Vitrage décor fusion
V8.S1 rouge en option



Bleu Canon 2525 métallisé

Sirius 5
Vitrage décor fusion
V8PBIA5.13 en option

+

NOUVEAUTÉ

Découvrez nos
GRILLES
impression
numérique

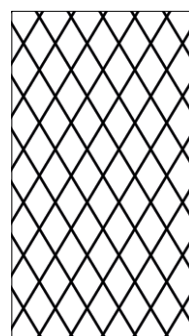

V10 Louise

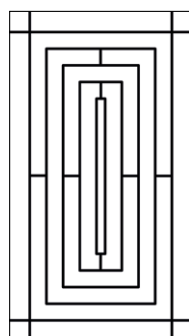

V10 Jeanne

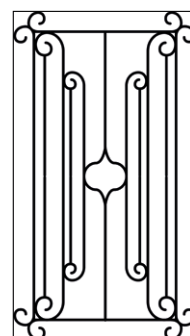

V10 Adèle

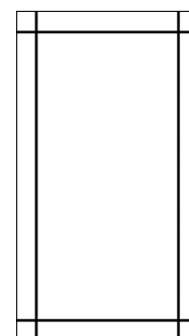

V10 Violette

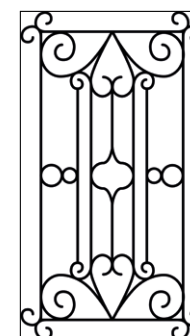

V10 Victoire

Ces grilles sont disponibles avec :
VERSEAU 1L

La grille Louise est aussi disponible avec :
CAPELLA 1L



POLARIS 1L
Vitrage décor vrai vitrail
V4.5 bevel naturel en option



CAPELLA 1L
Vitrage décor vitrail V4 bevel clair en option





RAL 1013

Electra 1L
Vitrage décor fusion V8 Rozolo en option



Bleu 2700 sablé

Polaris 1L
Vitrage décor fusion V8.5 en option



RAL 7033

Alcor 2L
Vitrage sablage uni 2 faces



Rouge 2100 sablé

Orion 1, 3, 5 ou 7
Disponible avec 1, 3, 5, 7 vitrages
Vitrages avec croisillons laiton en option



RAL 7012

Capella 1L
Vitrage décor
V10 Grille modèle Louise en option
Bâton BT12 - 250 mm en option



Une multitude de vitrages décoratifs est disponible. Demandez notre brochure spécifique.

Vrai vitrail - Sablage - Fusion - Plomb - Filets de Versailles - Impression numérique

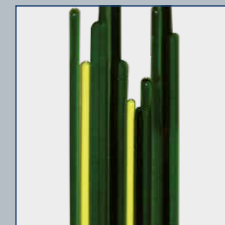
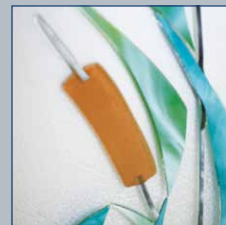
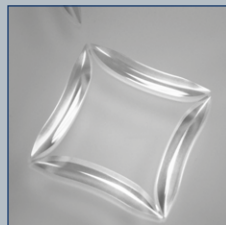
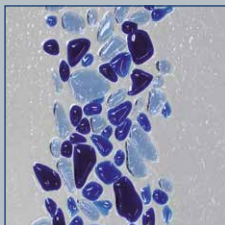



SPENCER 1 AVEC SEMI-FIXE SPENCERSIDE 1 ET IMPOSTE GRAND VITRAGE (CAS 7)
Grille Rustica dans l'ouvrant principal et le semi-fixe - Bâton BT12 - 250 mm en option

COLLECTION
TRADITION
NOBLESSE ET AUTHENTICITÉ



Tous les avantages de l'aluminium et des moulures rapportées associés
au charme des portes en bois d'antan.

Nobel et Spencer

les incontournables

Quelle est la différence entre ces deux best-sellers à priori parfaitement identiques ?

Il s'agit de la dimension de la surface vitrée.
Le clair de vitrage de la porte SPENCER est supérieur à celui de la porte NOBEL.



RAL 7012

Nobel 1
Bâton BT12 - 250 mm en option



RAL 7023

Spencer 1
Bâton BT12 - 250 mm en option



Les grilles décoratives

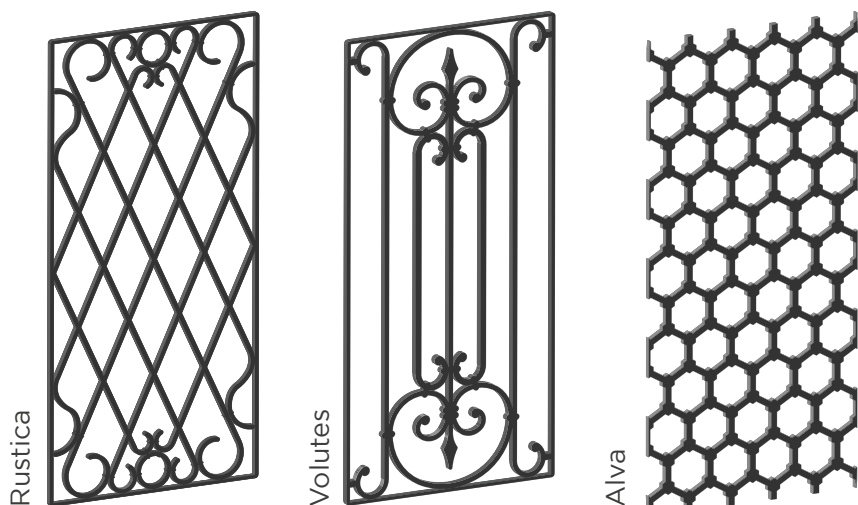

La grille Volutes

Toute en rondeur, le design Volutes s'inscrit dans la pure tradition des grilles en fer forgé d'autrefois. Elle peut être intégrée dans les ouvrants Spencer, Nobel et les semi-fixes ou fixes Spencerside et Nobelside (indisponible dans les impostes).

La grille Rustica

Bordée de formes arrondies, cette grille est un modèle de sobriété. Elle peut être intégrée dans les ouvrants Spencer et Nobel et les semi-fixes ou fixes Spencerside et Nobelside (indisponible dans les impostes).

La grille Alva

Succombez au charme industriel de cette **nouvelle grille Alva**.

Elle peut être intégrée dans les ouvrants Edison, Spencer et Nobel, les semi-fixes ou fixes Spencerside et Nobelside, ainsi que dans les impostes moulurées.

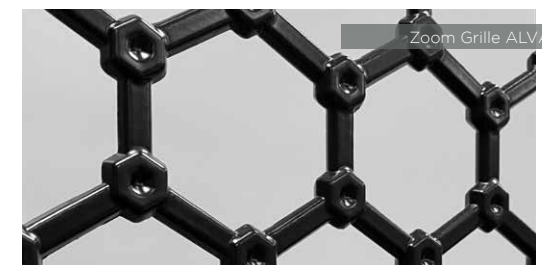

Le Bâton

Le Bâton BT12 est disponible sur les ouvrants Spencer, Nobel, Edison, Moreno, Verseau, Vega, Capella et Antares en finition aspect inox ou couleur laiton. Selon vos goûts, la poignée Vérona peut être conservée ou supprimée.

La boîte aux lettres

Disponible avec les modèles Spencer, Edison, Verseau, Capella, Vega et Antares en finition aspect inox.

Particulièrement adaptée aux maisons de ville en bord de trottoir.

Sur un double vantail, elle peut être positionnée sur l'ouvrant principal, l'ouvrant secondaire ou les deux.



Double vantail

Les possibilités d'adaptations de la collection Tradition sont multiples et conviennent à tous les types d'entrées : de la maison de ville donnant sur rue avec passage étroit aux grandes ouvertures des belles bâtisses de charme (avec tierces et imposte : H jusqu'à 3124 mm et L jusqu'à 2162 mm). Le Bâton peut être intégré sur les deux ouvrants. La boîte aux lettres est disponible sur l'ouvrant principal, l'ouvrant secondaire, ou les deux.

Design et sécurité

Ces portes d'entrée haut de gamme se distinguent par des moulures cossues finement dessinées et des grilles décoratives élégantes intégrées dans un quadruple vitrage. En termes de sécurité, la collection Tradition réunit l'ensemble des équipements qui font le succès de PASSAGE : serrure automatique 5 points à crochets, gâche filante, pièces anti-dégondage, barre 12 pions de sécurité EURASTOP..

SCANNEZ

pour découvrir la vidéo
de présentation de la
porte d'entrée PASSAGE



SPENCER 1 DOUBLE VANTAIL AVEC IMPOSTE GRAND VITRAGE (CAS 8)
Grille Volutes et Bâton BT12 dans les 2 vantaux en option

Encore plus de choix avec ces modèles supplémentaires

Ces modèles sont disponibles dans l'ensemble des compositions. Les grilles Rustica et Volutes ne sont pas disponibles avec ces modèles.



Bell 2



Edison 1

Grille Alva
Bâton BT12 - 250 mm en option



Gramme 2



Judson 1



Monier 3



Moreno 1

V10 grille modèle Louise
Bâton BT12 - 250 mm en option



Newton 3

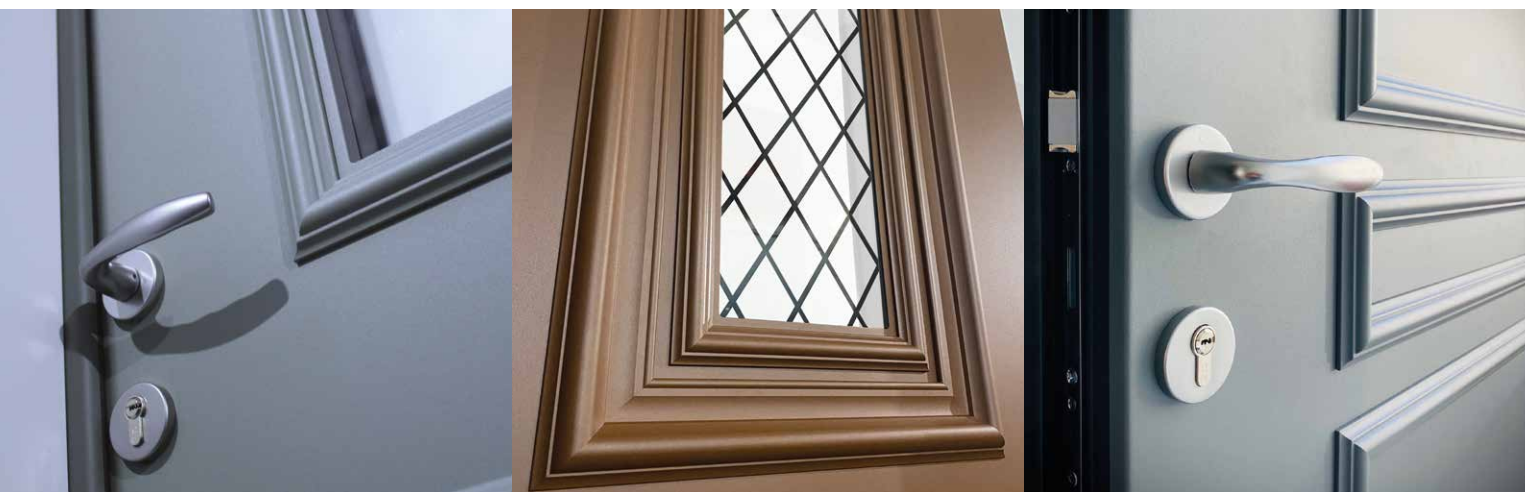

Les avantages de
l'aluminium et des
moultures rapportées
au service du
charme des portes
en bois d'antan.

Les décors grilles impression numérique

Les modèles Edison 1 et Moreno 1 sont disponibles avec des vitrages décoratifs grilles en impression numérique. Le résultat est saisissant de ressemblance avec une grille traditionnelle.



Edison 1
Vitrage décor
V10 Grille modèle Violette
Bâton BT12 - 250 mm en option



Moreno 1
Vitrage décor
V10 Grille modèle Jeanne
Bâton BT12 - 250 mm en option



NOUVEAUTÉ

Découvrez nos
GRILLES
impression
numérique

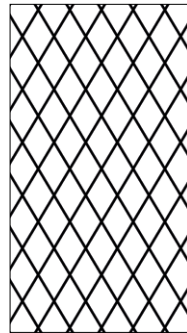

V10 Louise

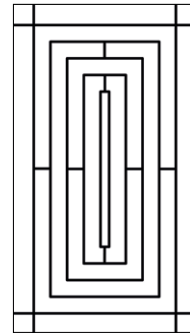

V10 Jeanne

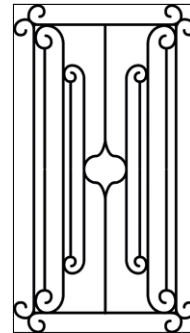

V10 Adèle

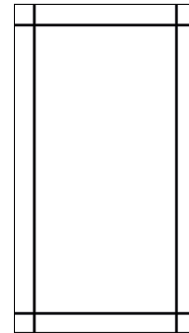

V10 Violette

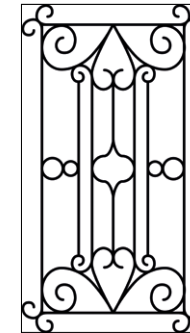

V10 Victoire

Ces grilles sont disponibles avec :
EDISON 1 et MORENO 1

La grille Louise est aussi disponible avec :
MORENO 1

Modèles pleins

Tous nos modèles sont également disponibles pleins, sans vitrage.



Bell



RAL 7031

Edison
Bâton BT12 - 250 mm
en option



RAL 7039

Gramme



Bronze 2525 sablé

Judson



RAL 7035

Moreno
Bâton BT12 - 250 mm
en option



Bleu canon 2525

Monier



RAL 7016

Newton



RAL 7023

Nobel
Bâton BT12 - 250 mm
en option



RAL 7012

Spencer
Bâton BT12 - 250 mm
en option





CARACTERISTIQUES TECHNIQUES

COMPOSITION & OPTIONS

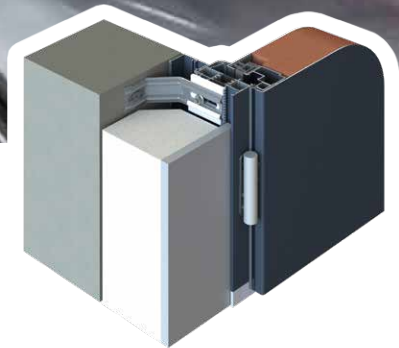

POSE EN APPLIQUE

Dormant avec aile de 9 mm
+ tapée de doublage

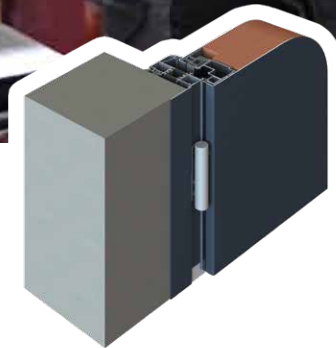

POSE EN BORDS TABLEAU

Dormant étroit sans aile
+ plat de finition

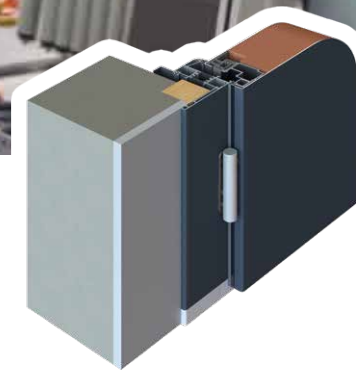

POSE EN RENOVATION SUR DORMANT EXISTANT

Dormant avec aile de 60 mm
+ cornière de finition extérieure

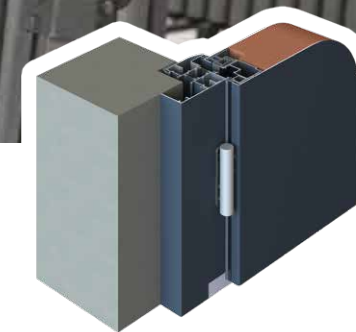

POSE EN FEUILLURE

Dormant large sans aile
+ compensateur de feuillure

Ouvrant monobloc alu 80 mm

Une conception brevetée

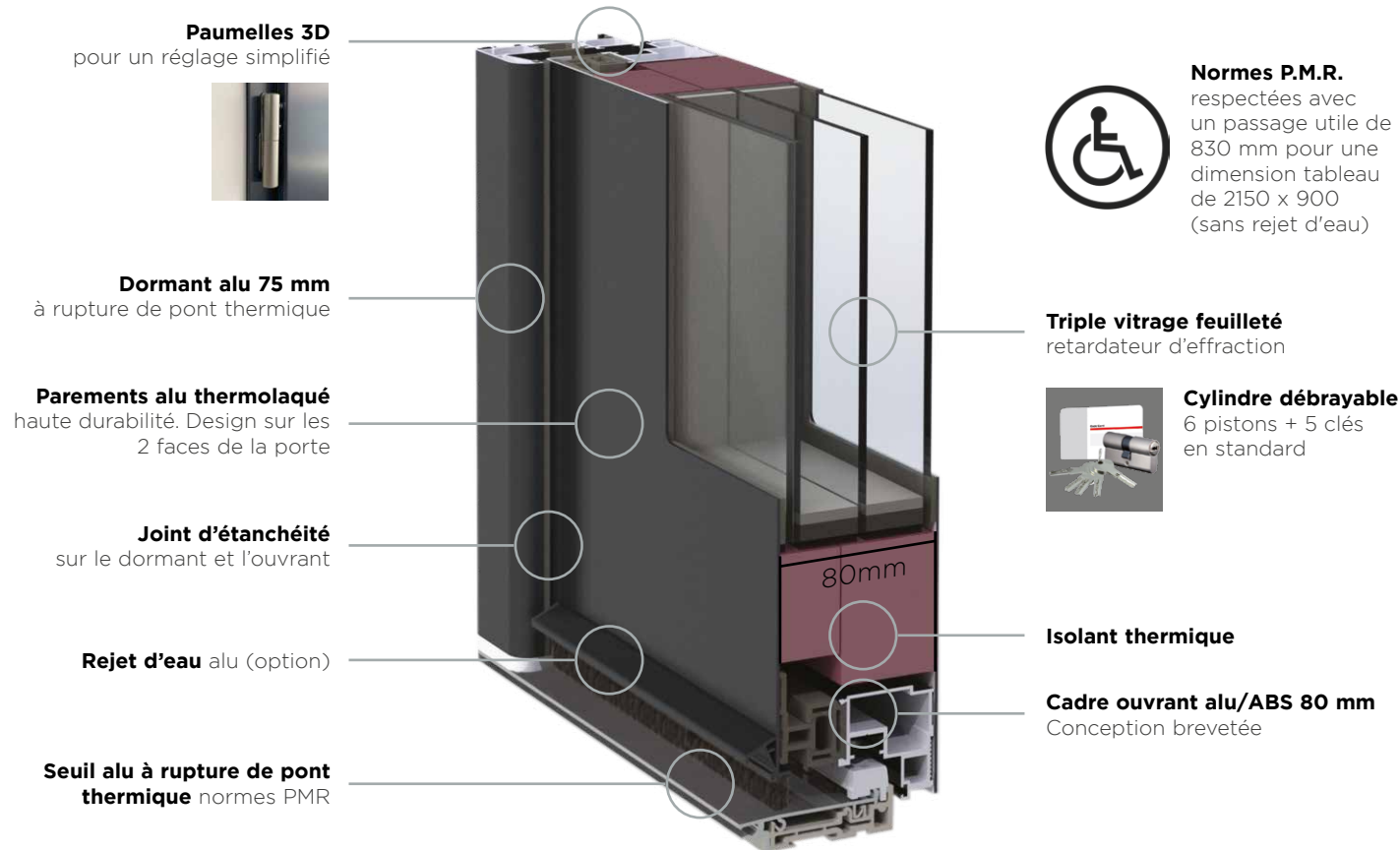

Le choix,
la sécurité,
les performances

Avec son ouvrant monobloc de 80 mm, sa serrure automatique 5 points à crochets, sa gâche filante et ses pièces anti-dégondage, la porte d'entrée PASSAGE constitue un véritable rempart contre les tentatives d'effraction.

Son esthétique irréprochable et ses hautes performances vous offrent ce qui se fait de mieux en matière de porte d'entrée.



SCANNEZ
pour découvrir la vidéo
de présentation de la
porte d'entrée PASSAGE



Le meilleur rempart contre les effractions

Votre porte d'entrée PASSAGE est munie d'équipements de sécurité de série pour dissuader les tentatives d'intrusion de manière efficace.

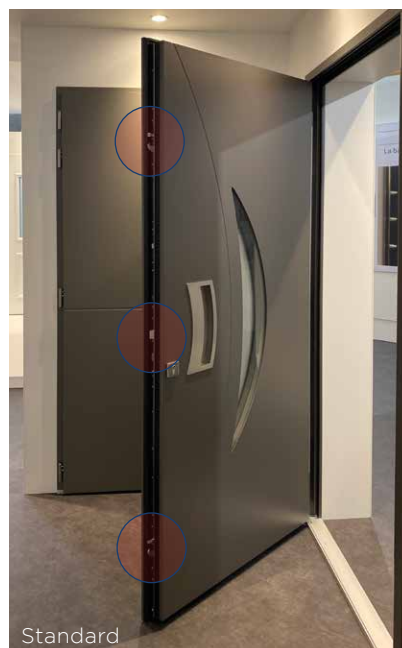

Standard

Serrure automatique
5 points à crochets, plus résistante qu'une serrure à rouleaux

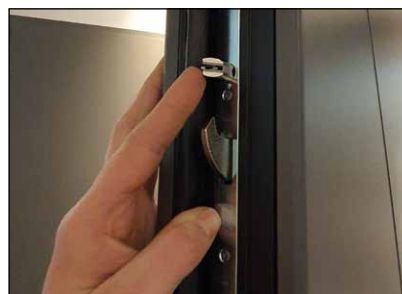

Standard

Gâche filante
plus cossue et sécurisante que des gâches auxiliaires

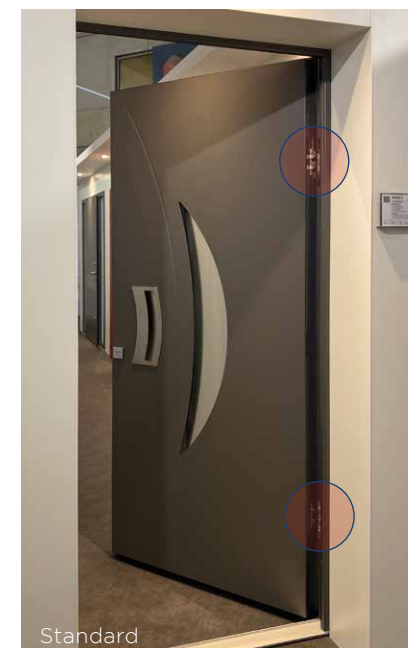

Standard

Pièces anti-dégondage
pour empêcher le soulèvement de l'ouvrant lors d'une tentative d'effraction



EURASTOP

L'option sécurité PASSAGE

Pour aller encore plus loin dans la sécurisation de votre domicile, équipez votre porte d'entrée avec cette barre en acier munie de 12 pions anti-dégondage sur toute la hauteur de la porte d'entrée.



UNE EXCLUSIVITÉ

PASSAGE

by EURADIF



PENSEZ AU PACK SÉCURITÉ

La barre 12 pions EURASTOP
+ le cylindre haute sécurité



Les accessoires en option

Les cylindres

Tous nos cylindres sont débrayables, ce qui signifie que la porte peut être ouverte à la clé de l'extérieur, même si la clé est dans le cylindre côté intérieur.



Cylindre haute sécurité

14 pistons, 5 clés,
carte de propriété



Cylindre à bouton intérieur

6 pistons, 5 clés,
carte de réapprovisionnement



La gâche filante débrayable



Elle est livrée avec un câble pour un raccordement au contrôle d'accès de votre choix (digicode, transpondeur, bouton poussoir, interphone, etc.) via un contact sec. Le contrôle d'accès n'est pas fourni.

Lorsque le contrôle d'accès envoie un signal aux gâches électriques, elles se libèrent et la porte s'ouvre simplement en poussant l'ouvrant.

La gâche électrique est toujours associée à la serrure semi-automatique 5 points à crochets.

Lors d'une coupure de courant, la porte reste verrouillée mais vous pouvez toujours la manœuvrer en utilisant la clé au cylindre.

La gâche filante électrique



**Peur d'être coincé dehors en allant chercher le courrier ?
Notre gâche filante débrayable est faite pour vous !**

Si la porte se referme derrière vous, vous pouvez regagner votre domicile par une simple poussée sur l'ouvrant.

Il suffit d'actionner au préalable le loquet présent sur la gâche. Cette gâche filante débrayable est tout aussi sécuritaire que la gâche standard.

La gâche débrayable est toujours associée à la serrure semi-automatique 5 points à crochets.

Les couleurs & finitions classe 2

46 teintes & finitions

M = finition mate 30 % / G = Granité / B = Brillant. Autres teintes RAL et finitions disponibles sur simple demande.

Disponible en mono ou bicoloration sans plus-value.

Ivoire clair 1015 M - G	Brun 1247 M - G	Rouge rubis 3003 M	Rouge pourpre 3004 M - G	Bleu saphir 5003 M - G	Bleu gentiane 5010 M	Bleu distant 5023 M	Vert mousse 6005 M - G	Vert pâle 6021 M
Gris de sécurité 7004 M	Gris basalte 7012 M	Gris anthracite 7016 M - G	Gris noir 7021 M	Gris pierre 7030 M	Gris clair 7035 M	Gris quartz 7039 M	Brun sépia 8014 M	Brun gris 8019 M
Blanc 9001 M	Noir foncé 9005 M - G	Aluminium blanc 9006 M - G	Blanc pur 9010 M - B - G	Blanc signalisation 9016 M - B - G	Blanc TECH TECH M	Vert 2500 sablé	Rouge 2100 sablé	Bleu 2700 sablé
Bleu Canon 2525	Gris 2400 sablé	Gris 2900 sablé	Noir 2100 sablé	Brun 2650 sablé	Mars 2525 sablé	Bronze 2525	 NORD ALU LAQUAGE Laqueur certifié • QL-025	 NORD ALU LAQUAGE Laqueur certifié • QM-072

Les procédés d'impression ne permettent pas un rendu fidèle des couleurs. Référez-vous à un nuancier RAL.

Les vitrages

Triple vitrage feuilleté en standard

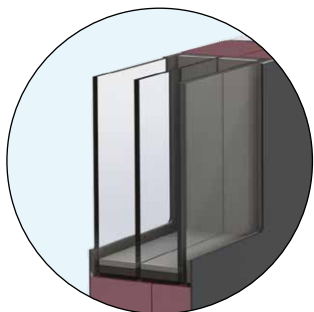

Pour une sécurité optimale, nos vitrages sont assemblés en triple vitrage feuilleté 33.2 retardataire d'effraction. Sans précision de votre part, vos portes PASSAGE vitrées sont munies de :

- L'imprimé Delta clair pour les modèles classiques
- La finition Sablage uni pour les modèles modernes



IMPRIMÉS STANDARDS

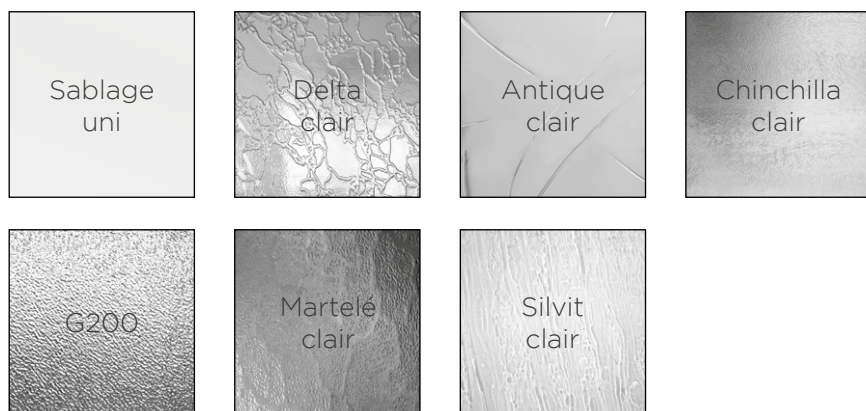

Une multitude de vitrages décoratifs est disponible. Demandez notre brochure spécifique.



Vrai vitrail - Sablage - Fusion - Plomb
Filets de Versailles - Impression numérique

IMPRIMÉS HORS STANDARDS



Des croisillons blancs ou laiton en option peuvent être intégrés à la plupart de nos modèles moulurés. Le vitrage clair n'est pas disponible sur les modèles TRADITION sauf avec une grille Volutes, Rustica ou Alva.

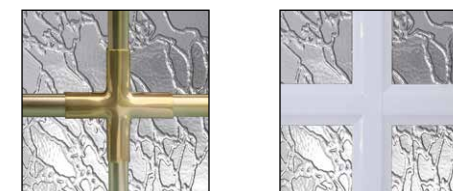

Poignées & bâtons de tirage

Un vaste choix de personnalisation



**NEW-YORK
STANDARD**
Alu aspect inox
sauf sur NOBEL,
SPENCER et MONIER



VERONA
Alu aspect inox
Obligatoire sur NOBEL,
SPENCER et MONIER



DALLAS
Alu aspect inox



STOCKHOLM
Alu aspect inox



VERONA
Laiton

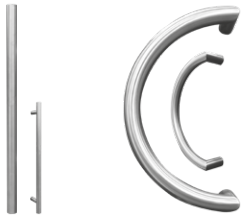

BT1

L : 400, 600, 800
1300 et 1600 mm
Inox



BT2

L : 332 ou 382 mm
Inox



BT3

L : 475 ou 625 mm
Inox



BT4

L : 500 ou 700 mm
Inox



BT5

L : 690 mm
Inox



BT6*

L : 600 ou 1000 mm
Inox



BT7

L : 600 mm
Inox

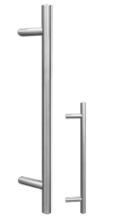

BT9

L : 400, 600, 800
1300 et 1600 mm
Inox



BT10

L : 450 mm
Inox



*Le BT6 - 1000 mm est indissociable du modèle ARGOS et est toujours positionné verticalement. Il est disponible en option avec les modèles suivants : AMANDE, PARME, PYRITE 6, et SODALITE 8.



BT12
L : 250 mm
Pour Edison, Moreno, Verseau, Vega,
Capella, Antares, Spencer et Nobel

BOITE AUX LETTRES
Couleur inox - Pour modèles Spencer,
Edison, Verseau, Capella, Vega et Antares



Les barres de tirage ne sont pas disponibles avec les modèles de la collection TRADITION (sauf BT12 pour Edison, Moreno, Spencer et Nobel).
Poignées : finition aspect inox (sauf Verona aspect laiton) / Barres de tirage : finition inox (sauf BT12 aspect inox brossé ou couleur laiton).

Lecteur biométrique & digicode

Pratique & sécuritaire



- Montage sur la porte ou sur la maçonnerie
- Serrure motorisée 5 points à crochets
- Gâche filante
- Connexion 24V
- Prêt à brancher (plug and play)
- Ouverture à la clé si coupure de courant
- Serrure compatible avec les systèmes SOMFY et DELTA DORE

Lecteur biométrique



Digicode

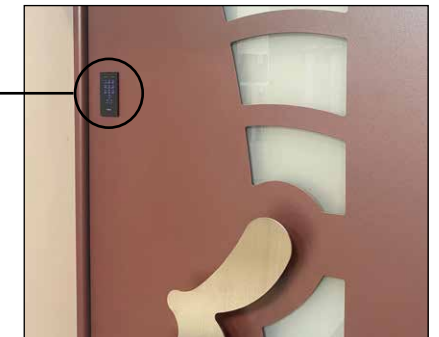

Porte connectée

La domotique simple et abordable **NUKI**



AVEC LE KIT NUKI COMBO, TRANSFORMEZ VOTRE SMARTPHONE EN CLÉ INTELLIGENTE !

Paramétrez l'application pour que la porte s'ouvre automatiquement quand vous rentrez chez vous et se verrouille quand vous quittez votre domicile.

Si vous n'avez pas votre smartphone sur vous, pas de panique ! Vous pouvez manoeuvrer la porte avec la clé côté extérieur et avec le bouton rotatif intégré au Smartlock côté intérieur.

Avec le Bridge inclus, le Smartlock se connecte à internet et vous pouvez créer des autorisations d'accès personnalisées : il gère à distance l'ouverture de la porte d'entrée pour vos invités, artisans, personnel d'entretien, de manière récurrente ou occasionnelle. Le visiteur reçoit alors un code d'accès unique, utilisable pendant la plage horaire programmée.

INSTALLATION FACILE ET RAPIDE

Le boîtier Smart Lock de Nuki se fixe très facilement sur le cylindre du côté intérieur de la porte d'entrée et est prêt à l'emploi en moins de 3 minutes. Son installation ne nécessite ni perceuse, ni vis, ni alimentation électrique. Les 4 piles AA sont fournies.

ASSOCIEZ UN LECTEUR D'EMPREINTE DIGITALE EKEY UNO À VOTRE KIT NUKI COMBO !

Ce lecteur d'empreinte digitale est exclusivement compatible avec le kit NUKI Combo. Il vous permet d'ouvrir facilement la porte avec votre doigt. Le pilotage s'effectue via l'application smartphone EKEY UNO. Le montage s'effectue en quelques minutes et convient pour l'extérieur et pour l'intérieur.



Les types d'ouvertures

Des solutions pour toutes les dimensions

TIERCES ET IMPOSTES FIXES



SEMI-FIXES ET DOUBLE VANTAIL SYMÉTRIQUE



Possibilité d'inclure une ou deux traverses sur les tierces vitrées. Pas de traverse sur imposte. Dimensions MINI : selon le modèle choisi. Consulter le cahier technique.

Note sur le semi-fixe plein : Le semi-fixe plein est toujours lisse, sans décor.
Note sur le double vantail : Pour des raisons esthétiques, les portes de la collection Equilibre sont munies de leurs poignées spéciales sur chacun des vantaux symétriques en face extérieure.

COMPOSITIONS SPÉCIFIQUES POUR LES MODÈLES SPENCER ET NOBEL



Les modèles Spencer et Nobel peuvent être associés à des parties latérales fixes ou semi-fixes de mêmes design : Spencerside et Nobelside. Ces modèles sont également disponibles avec des impostes moulurées munies de la grille Alva.

L'ouvrant de chantier

Préservez votre porte d'entrée







Réutilisable, l'ouvrant de chantier est à poser sur le dormant définitif. Il permet de ne pas endommager l'ouvrant final durant toute la durée du chantier.

Il est livré prêt à être mis en bois :

- pour une cote tableau de 2150 x 900 mm
- muni de sa serrure
- muni de ses paumelles
- brut (non peint)
- lisse (sans décor)

Les performances

Faites place au confort

-  L'isolation thermique pour avoir chaud l'hiver
 U_p jusqu'à 1,1 W/m².K
-  Une déformation maîtrisée sous les fortes chaleurs
Déformation Classe 2
 En situation d'ensoleillement maximal, la déformation de l'ouvrant permet une ouverture/fermeture normale de la porte.
-  Un bien-être acoustique pour dormir sur ses deux oreilles
Acoustique 27 à 32 dB
 L'affaiblissement acoustique désigne l'atténuation du bruit provenant de l'extérieur par la porte d'entrée. Plus sa valeur est élevée et plus le bruit extérieur sera atténué au travers de la porte.
-  La solidité face aux agressions naturelles Air, Eau, Vent
Air, Eau, Vent A*4 E*7B V*C3
 La porte d'entrée est en contact constant avec l'extérieur.
-  Les résultats AEV définissent sa résistance aux conditions climatiques.

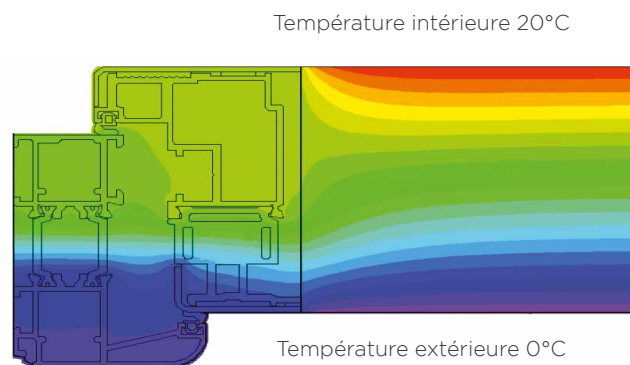

Thermique : calcul réalisé selon la norme EN ISO 10077-1 et -2 sur porte pleine avec dimension d'ouvrant de 2350 x 1070 mm et rejet d'eau. AEV : essais réalisés selon la norme NF P 20-501. N°404/2019/243-1 du 06/12/2019. Ensoleillement : selon norme NF EN 12219. Acoustique : Classification selon la norme ISO 717-1 sur porte pleine de dimension HT 2180 x 960 mm.

Les options de remplissage

Pour aller encore plus loin

1 Option Acoustique **32 dB**

Un écran acoustique de 5 mm d'épaisseur peut être ajouté à l'intérieur de l'ouvrant pour améliorer les performances phoniques de votre porte d'entrée jusqu'à 32 dB.

2 Option Sécurité

Tôle aluminium de 1,8 mm d'épaisseur pour encore davantage de sécurité sur tous les modèles, y compris les modèles vitrés.

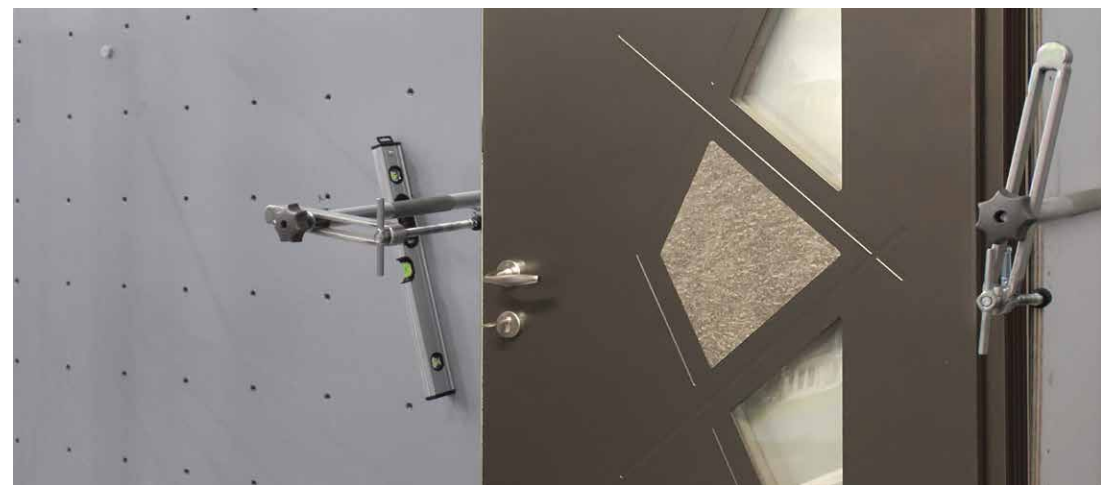
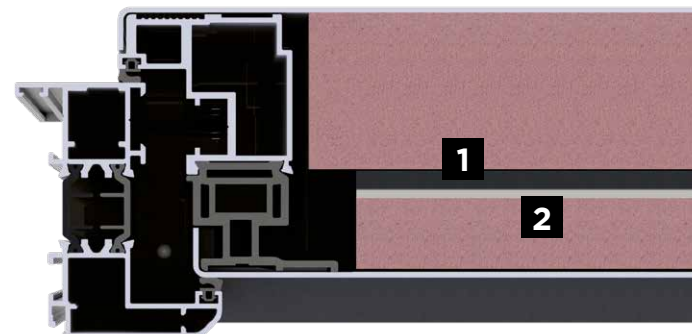



Document non contractuel. Dans un but constant d'amélioration de nos produits et services, ce document peut donner lieu à des modifications ou suppressions sans préavis et indemnités. Toutes les commandes sont traitées sous nos conditions générales de vente dont vous reconnaissez avoir pris connaissance. Ces conditions sont les seules applicables. Juillet 2017

Somalu

Design et performance de l'aluminium

2 rue Pierre Gilles
de Gennes Labruguiere
81100 CASTRES

05 63 71 31 00

Produits distribués par :

www.somalu.com



FABRICATION
FRANÇAISE

PASSAGE
by EURADIF

EURADIF